



**BOSCH**



Registre ahora  
su nuevo aparato en  
MyBosch y asegúrese  
ventajas gratuitas:  
[bosch-home.com/  
welcome](https://bosch-home.com/welcome)

# Lavadora

**WGB266A1ES**

**[es]** Manual de usuario e instrucciones de montaje



Se puede encontrar información y explicaciones adicionales online. Escanear el código QR en la página de título.



## Índice

<b>1 Seguridad</b> .....	<b>3</b>	6.3 Panel de mando .....	19
1.1 Definición de las palabras de advertencia .....	3	6.4 Lógica de manejo .....	19
1.2 Advertencias de carácter general .....	4	<b>7 Panel indicador</b> .....	<b>20</b>
1.3 Uso conforme a lo prescrito ....	4	<b>8 Pulsadores</b> .....	<b>23</b>
1.4 Limitación del grupo de usuarios .....	4	<b>9 Programas</b> .....	<b>25</b>
1.5 Instalación segura .....	5	<b>10 Accesorios</b> .....	<b>29</b>
1.6 Uso seguro .....	7	<b>11 Prendas</b> .....	<b>30</b>
1.7 Limpieza y mantenimiento seguros .....	9	11.1 Preparación de la colada ....	30
<b>2 Evitar daños materiales</b> .....	<b>10</b>	11.2 Indicaciones de la etiqueta de cuidados .....	30
<b>3 Protección del medio ambiente y ahorro</b> .....	<b>11</b>	<b>12 Detergente y productos de limpieza</b> .....	<b>30</b>
3.1 Eliminación del embalaje .....	11	<b>13 Manejo básico</b> .....	<b>31</b>
3.2 Ahorro de energía y recursos .....	11	13.1 Encender el aparato .....	31
3.3 Modo de ahorro de energía ....	12	13.2 Ajustar un programa .....	31
<b>4 Instalación y conexión</b> .....	<b>12</b>	13.3 Guardar ajustes de los programas .....	32
4.1 Desembalaje del aparato .....	12	13.4 Abrir la puerta .....	32
4.2 Contenido suministrado .....	12	13.5 Cargar la colada .....	32
4.3 Requisitos del lugar de emplazamiento .....	13	13.6 Iniciar el programa .....	32
4.4 Retirada de los seguros para el transporte .....	13	13.7 Remojar prendas .....	33
4.5 Conectar el aparato .....	14	13.8 Introducir ropa en la lavadora .....	33
4.6 Nivelar el aparato .....	16	13.9 Interrumpir programa .....	33
<b>5 Antes de usar el aparato por primera vez</b> .....	<b>16</b>	13.10 Continuar con el programa tras «Parada del aclarado» .....	33
5.1 Iniciar ciclo de lavado en vacío o .....	16	13.11 Retirar la ropa .....	33
<b>6 Familiarizándose con el aparato</b> .....	<b>18</b>	13.12 Poner el aparato en modo preparado (Standby) .....	33
6.1 Aparato .....	18	<b>14 Seguro para niños</b> .....	<b>33</b>
6.2 Compartimento para detergente .....	18	14.1 Activación del seguro a prueba de niños .....	34
		14.2 Desactivar el seguro para niños .....	34

<b>15 Sistema de dosificación inteligente .....</b>	<b>34</b>	18.3 Limpiar la bomba de vaciado .....	41
15.1 Cargar el detergente líquido y el suavizante en el dosificador .....	34	18.4 Limpiar el cierre de goma .....	44
15.2 Utilizar la cámara de dosificación manual .....	35	<b>19 Solucionar pequeñas averías .....</b>	<b>44</b>
15.3 Cambiar dosificador ☉/△ .....	35	19.1 Desbloqueo de emergencia .....	51
15.4 Ajustar la cantidad de dosificación básica .....	35	<b>20 Transporte, almacenamiento y eliminación de desechos ....</b>	<b>52</b>
<b>16 Home Connect .....</b>	<b>35</b>	20.1 Desmontar el aparato .....	52
16.1 Configurar Home Connect ....	36	20.2 Colocar los seguros de transporte .....	52
16.2 Desactivar el wifi del aparato .....	36	20.3 Puesta en funcionamiento de nuevo del aparato .....	52
16.3 Activar el wifi del aparato .....	36	20.4 Eliminación del aparato usado .....	52
16.4 Instalar actualización de software .....	36	<b>21 Servicio de Asistencia Técnica .....</b>	<b>53</b>
16.5 Restablecer ajustes de red del aparato .....	37	21.1 Número de producto (E-Nr.), número de fabricación (FD) y número de conteo (Z-Nr.) .....	53
16.6 Inicio a distancia .....	37	21.2 Garantía para el sistema AQUA-STOP .....	53
16.7 Diagnóstico remoto .....	37	<b>22 Valores de consumo .....</b>	<b>54</b>
16.8 Protección de datos .....	37	<b>23 Datos técnicos .....</b>	<b>55</b>
<b>17 Ajustes básicos .....</b>	<b>38</b>	23.1 Informaciones referentes al software libre y de código abierto .....	56
17.1 Vista de los ajustes básicos .....	38	<b>24 Declaración de conformidad .</b>	<b>57</b>
17.2 Modificar los ajustes básicos .....	39		
<b>18 Cuidados y limpieza .....</b>	<b>39</b>		
18.1 Limpiar el tambor .....	39		
18.2 Limpiar el compartimento para detergente .....	39		



## 1 Seguridad

Tenga en cuenta las siguientes indicaciones de seguridad.

### 1.1 Definición de las palabras de advertencia

Aquí se explica el significado de las palabras de advertencia utilizadas en estas instrucciones.

## **⚠️ ADVERTENCIA**

Respetar estas indicaciones para evitar lesiones graves o mortales.

## **⚠️ PRECAUCIÓN**

Tenga en cuenta estas indicaciones para evitar lesiones leves o moderadas.

## **ATENCIÓN**

Tenga en cuenta estas indicaciones para evitar daños materiales o daños en el aparato.

**Nota:** Señala información importante.

## **1.2 Advertencias de carácter general**



- Lea atentamente estas instrucciones.
- Conservar las instrucciones y la información del producto para un uso posterior o para futuros propietarios.
- No conecte el aparato en el caso de que haya sufrido daños durante el transporte.

## **1.3 Uso conforme a lo prescrito**

Utilizar el aparato únicamente:

- para lavar prendas aptas para lavar en máquina y lana lavable a mano según la etiqueta de lavado.
- con agua del grifo y detergentes y productos de cuidado convencionales adecuados para lavadoras.
- en espacios cerrados del hogar y en aplicaciones similares como, por ejemplo: en la zona de la cocina para empleados en tiendas, oficinas y otros entornos de trabajo; en explotaciones agrícolas; por parte de clientes en hoteles, moteles y otros entornos residenciales típicos; en pensiones con desayuno.
- hasta una altura de 4000 m sobre el nivel del mar.

## **1.4 Limitación del grupo de usuarios**

Este aparato podrá ser usado por niños a partir de 8 años y por personas con limitaciones físicas, sensoriales o mentales, o que

carezcan de conocimientos o de experiencia, siempre que cuenten con la supervisión de una persona responsable de su seguridad o hayan sido instruidos previamente en su uso y hayan comprendido los peligros que pueden derivarse del mismo.

No deje que los niños jueguen con el aparato.

La limpieza y el cuidado del aparato a cargo del usuario no podrán ser efectuados por niños si no cuentan con la supervisión de una persona adulta responsable de su seguridad.

Mantener a los niños menores de 3 años y animales domésticos alejados del aparato.

## 1.5 Instalación segura

### **⚠ ADVERTENCIA – ¡Riesgo de descarga eléctrica!**

Las instalaciones realizadas de forma incorrecta son peligrosas.

- ▶ Conectar y poner en funcionamiento el aparato solo de conformidad con los datos que figuran en la placa de características del mismo.
- ▶ Conectar el aparato solo a una fuente de alimentación con corriente alterna mediante un enchufe reglamentario con puesta a tierra.
- ▶ La conexión de puesta a tierra de la instalación eléctrica doméstica debe estar instalada de acuerdo con las normas vigentes. La instalación debe disponer de una sección de cable suficientemente grande.
- ▶ En caso de utilizar un interruptor de corriente diferencial, colocar solo un tipo de calentamiento con el símbolo .
- ▶ No alimentar nunca el aparato a través de un dispositivo de conmutación externo, como por ejemplo, un reloj avisador o un mando a distancia.
- ▶ Cuando el aparato esté montado, el enchufe del cable de conexión a la red debe quedar accesible, o, en caso de que no sea posible, debe haberse instalado un dispositivo de separación en la instalación eléctrica fija según lo dispuesto en las normas de instalación.
- ▶ Al instalar el aparato en su emplazamiento definitivo, asegurarse de que el cable de conexión de red no quede aprisionado ni se dañe.

Un aislamiento incorrecto del cable de conexión de red es peligroso.

- ▶ Evitar siempre que el cable de conexión de red entre en contacto con piezas calientes del aparato o fuentes de calor.
- ▶ Evite siempre que el cable de conexión de red entre en contacto con esquinas o bordes afilados.
- ▶ No doble, aplaste ni modifique nunca el cable de conexión de red.

### **⚠ ADVERTENCIA – ¡Riesgo de incendio!**

Es peligroso utilizar cables de conexión de red prolongados y adaptadores no autorizados.

- ▶ No utilizar alargaderas ni tomas de corriente múltiples.
- ▶ Utilizar solo adaptadores y cables de conexión de red autorizados por el fabricante.
- ▶ Si el cable de conexión de red es demasiado corto y no hay disponible ningún cable de mayor longitud, ponerse en contacto con un técnico electricista para adaptar la instalación doméstica.

### **⚠ ADVERTENCIA – ¡Riesgo de lesiones!**

El elevado peso del aparato puede causar lesiones al levantarlo.

- ▶ Una sola persona no puede levantar el aparato.
- Si el aparato se coloca incorrectamente en una columna de lavado y secado, este puede caerse.
- ▶ Apilar la secadora únicamente con el kit de conexión suministrado por el fabricante sobre una lavadora. No se permite otro método de instalación.
  - ▶ No colocar el aparato en una columna de lavado y secado si el fabricante de la secadora no proporciona un kit de conexión adecuado.
  - ▶ No colocar aparatos de fabricantes diferentes y de distintas profundidades y anchos en una columna de lavado y secado.
  - ▶ No instalar una columna de lavado y secado sobre una columna; los aparatos pueden caerse.

**⚠ ADVERTENCIA – ¡Riesgo de asfixia!**

Los niños pueden ponerse el material de embalaje por encima de la cabeza, o bien enrollarse en él, y asfixiarse.

- ▶ Mantener el material de embalaje fuera del alcance de los niños.
- ▶ No permita que los niños jueguen con el embalaje.

**⚠ PRECAUCIÓN – ¡Riesgo de lesiones!**

El aparato puede moverse o vibrar durante el funcionamiento.

- ▶ Instalar el aparato en una superficie limpia, plana y firme.
- ▶ Nivelar el aparato usando el pie del aparato y con un nivelador de agua.

Existe el riesgo de tropezar si las mangueras y los cables de conexión a la red no están instalados correctamente.

- ▶ Instalar las mangueras y los cables de conexión a la red de modo que no constituyan un obstáculo.

Si se mueve el aparato en dirección a los componentes que sobresalen, como p. ej. la puerta, las piezas pueden romperse.

- ▶ No desplazar el aparato en dirección a los componentes sobresalientes.

**⚠ PRECAUCIÓN – ¡Riesgo de cortes!**

Los bordes afilados de la unidad pueden causar cortes al tocarla.

- ▶ No tocar los bordes afilados del aparato.
- ▶ Usar guantes de protección al instalar y transportar el aparato.

**1.6 Uso seguro****⚠ ADVERTENCIA – ¡Riesgo de descarga eléctrica!**

Un aparato dañado o un cable de conexión defectuoso son peligrosos.

- ▶ No poner nunca en funcionamiento un aparato dañado.
- ▶ No tirar nunca del cable de conexión a la red eléctrica para desenchufar el aparato. Desenchufar siempre el cable de conexión de red de la toma de corriente.
- ▶ Si el aparato o el cable de conexión de red están dañados, desenchufar inmediatamente el cable de conexión de red o desconectar el fusible de la caja de fusibles y cerrar el grifo de agua.
- ▶ Llamar al servicio de atención al cliente. → *Página 53*

La infiltración de humedad puede provocar una descarga eléctrica.

- ▶ Utilizar el aparato solo en espacios interiores.
- ▶ No exponer el aparato a altas temperaturas y humedad.
- ▶ No utilizar limpiadores por chorro de vapor, limpiadores de alta presión, mangueras o rociadores para limpiar el aparato.

**⚠ ADVERTENCIA – ¡Riesgo de daños para la salud!**

Los niños podrían quedar encerrados en el aparato y poner así en peligro su vida.

- ▶ El aparato no debe instalarse detrás de una puerta con cerradura, una puerta corredera o una puerta con una bisagra en el lado opuesto al aparato que impida que este se abra completamente.
- ▶ En caso de aparatos usados, extraer el enchufe del cable de conexión de red, a continuación, cortar el cable de conexión de red y destruir el cierre de la puerta del aparato de tal manera que la puerta ya no pueda cerrarse.

Al centrifugar prendas grandes e impermeables, se pueden producir desajustes que provoquen daños.

- ▶ No lavar ni centrifugar prendas grandes e impermeables, como mantas o cubrecolchones, en el aparato.

**⚠ ADVERTENCIA – ¡Riesgo de asfixia!**

Si los niños encuentran piezas de tamaño reducido, pueden aspirarlas o tragarlas y asfixiarse.

- ▶ Mantener las piezas pequeñas fuera del alcance de los niños.
- ▶ No permita que los niños jueguen con piezas pequeñas.

**⚠ ADVERTENCIA – ¡Riesgo de envenenamiento!**

Los detergentes y otros productos de limpieza pueden provocar intoxicaciones por ingesta.

- ▶ En caso de ingestión, consultar inmediatamente con un médico.
- ▶ Guardar los detergentes y los productos de limpieza en un lugar no accesible para los niños.

**⚠ ADVERTENCIA – ¡Riesgo de explosión!**

Si la ropa ha sido tratada previamente con detergentes inflamables que contienen disolventes, esto puede provocar una explosión en el aparato.

- ▶ Enjuagar bien con agua la ropa pretratada antes de lavarla.

**⚠ PRECAUCIÓN – ¡Riesgo de lesiones!**

La tapa puede romperse al subir o gatear por encima del aparato.

- ▶ No subirse ni gatear por el aparato.

Al apoyarse o recostarse sobre la puerta abierta, el aparato puede volcar.

- ▶ No apoyarse o recostarse sobre la puerta del aparato.

- ▶ No colocar objetos sobre la puerta del aparato.

Si se introducen las manos en el tambor cuando esté girando, pueden producirse lesiones.

- ▶ Esperar a que el tambor se haya parado antes de introducir las manos.

**⚠ PRECAUCIÓN – ¡Riesgo de quemaduras!**

Al lavar con programas a elevadas temperaturas, el agua de lavado se calienta mucho.

- ▶ No tocar el agua de lavado caliente.

**⚠ PRECAUCIÓN – ¡Riesgo de quemaduras químicas!**

Si se abre el compartimento para detergente, puede que los productos de limpieza se derramen.

Al contacto con los ojos o con la piel puede provocar irritaciones.

- ▶ En caso de que los ojos o la piel entren en contacto con detergentes o productos de limpieza, deben lavarse con agua limpia abundante.
- ▶ En caso de ingestión, consultar inmediatamente con un médico.
- ▶ Guardar los detergentes y los productos de limpieza en un lugar no accesible para los niños.

**1.7 Limpieza y mantenimiento seguros****⚠ ADVERTENCIA – ¡Riesgo de descarga eléctrica!**

Las reparaciones inadecuadas son peligrosas.

- ▶ Nunca modificar técnicamente el aparato o sus características.

**es** Evitar daños materiales

- ▶ Solo el personal especializado puede realizar reparaciones e intervenciones en el aparato.
- ▶ Utilizar únicamente piezas de repuesto originales para la reparación del aparato.
- ▶ Si el cable de conexión de red de este aparato resulta dañado, debe sustituirlo el fabricante, el Servicio de Asistencia Técnica o una persona cualificada a fin de evitar posibles situaciones de peligro.

La infiltración de humedad puede provocar una descarga eléctrica.

- ▶ Antes de la limpieza hay que desconectar el enchufe o los fusibles de la caja de fusibles.
- ▶ No utilizar limpiadores por chorro de vapor, limpiadores de alta presión, mangueras o rociadores para limpiar el aparato.

### **⚠ ADVERTENCIA – ¡Riesgo de lesiones!**

El uso de otros repuestos y accesorios es peligroso.

- ▶ Utilizar únicamente repuestos originales y accesorios originales del fabricante.

### **⚠ ADVERTENCIA – ¡Riesgo de envenenamiento!**

El uso de detergentes con disolventes puede liberar vapores peligrosos para la salud.

- ▶ No emplear detergentes que contengan disolventes.

---

## **2 Evitar daños materiales**

### **ATENCIÓN**

Una mala dosificación de suavizantes, detergentes y productos de limpieza puede influir negativamente en el funcionamiento del aparato.

- ▶ Tener en cuenta las recomendaciones de dosificación de detergente del fabricante.

Superar la carga admisible máxima puede afectar al funcionamiento de la unidad.

- ▶ Tener en cuenta la carga máxima para cada programa y no superarla. → *Página 25*

El aparato está provisto de seguros para el transporte.

Si no se retiran los seguros de transporte, pueden ocasionarse daños materiales y en el aparato.

- ▶ Antes de la primera puesta en marcha, retirar por completo y guardar los seguros de transporte.
- ▶ Antes de cada transporte, deben instalarse por completo todos los seguros de transporte para evitar daños por transporte.

La conexión incorrecta de la manguera de alimentación de agua puede causar daños materiales.

- ▶ Apretar a mano los tornillos de la entrada de agua.

- ▶ Conectar la manguera de alimentación de agua al grifo de agua de la forma más directa posible, sin elementos de conexión adicionales, como adaptadores, válvulas o similares.
  - ▶ Asegurarse de que el cuerpo de la válvula de la manguera de alimentación de agua esté instalado sin contacto con el entorno y que no esté expuesto a fuerzas externas.
  - ▶ Asegurarse de que el diámetro interior del grifo de agua es de 17 mm como mínimo.
  - ▶ Asegurarse de que la longitud de la rosca en la conexión al grifo de agua sea como mínimo de 10 mm.
- Una presión de agua demasiado reducida o elevada puede influir negativamente en el funcionamiento del aparato.

- ▶ Asegurarse de que la presión de agua del dispositivo de suministro de agua sea de 100 kPa (1 bar) como mínimo y 1000 kPa (10 bares) como máximo.
- ▶ Si la presión del agua excede el valor máximo indicado, se debe instalar una válvula de reducción de presión entre la conexión a toma de agua y el juego de mangueras del aparato.
- ▶ No acoplar en ningún caso el aparato al grifo de un calentador de agua sin presión.

Las mangueras de agua modificadas o dañadas pueden ocasionar daños materiales y en el aparato.

- ▶ No doblar, aplastar, modificar ni cortar nunca las mangueras de agua.
- ▶ Utilizar únicamente las mangueras de agua suministradas o las mangueras de repuesto originales.
- ▶ No reutilizar nunca mangueras de agua usadas.

Utilizar el aparato con agua sucia o demasiado caliente puede causar daños materiales y en el aparato.

- ▶ Utilizar el aparato únicamente con agua corriente fría.

Los productos de limpieza inadecuados pueden dañar la superficie del aparato.

- ▶ No utilizar productos de limpieza agresivos ni abrasivos.
- ▶ No utilizar productos de limpieza con un alto contenido alcohólico.
- ▶ No utilizar estropajos o esponjas duros.
- ▶ Limpiar el aparato solo con agua y un paño suave y húmedo.
- ▶ En caso de entrar en contacto con el aparato, retirar inmediatamente todos los restos de detergente, restos de pulverizado o cualquier otro tipo de resto.

---

## 3 Protección del medio ambiente y ahorro

### 3.1 Eliminación del embalaje

Los materiales del embalaje son respetuosos con el medio ambiente y reciclables.

- ▶ Desechar las diferentes piezas separadas según su naturaleza.



Eliminar el embalaje de forma ecológica.

### 3.2 Ahorro de energía y recursos

Si tiene en cuenta estas indicaciones, su aparato consumirá menos corriente y agua.

- Utilizar programas con temperaturas bajas y tiempos de lavado prolongados, y aprovechar la carga admisible máxima. → *Página 25*

## es Instalación y conexión

- Dosificar el detergente en función del grado de suciedad de la ropa.
- Reducir la temperatura de lavado con ropa con una suciedad leve o normal.
- Seleccionar la velocidad máxima de centrifugado si la ropa se va a secar después en la secadora.
- Lavar ropa sin prelavado.

### 3.3 Modo de ahorro de energía

Si el aparato no se utiliza durante un período de tiempo breve, pasa al modo de ahorro de energía. Se apagan todos los displays y II ► parpadea.

El modo de ahorro de energía finaliza al utilizar de nuevo el aparato. Si se deja de utilizar el aparato durante un tiempo prolongado, pasa automáticamente al modo preparado (Standby).

---

## 4 Instalación y conexión

### 4.1 Desembalaje del aparato

#### ATENCIÓN

Los objetos que queden en el tambor y que no estén previstos para el funcionamiento del aparato pueden provocar daños materiales y en el aparato.

- ▶ Retirar del tambor esos objetos y los accesorios suministrados antes del funcionamiento.

1. Retirar por completo el material de embalaje y las fundas protectoras del aparato. → *Página 11*
2. Comprobar la presencia de daños visibles en el aparato.
3. Abrir la puerta. → *Página 32*

4. Sacar el accesorio del interior del tambor.
5. Cerrar la puerta.

### 4.2 Contenido suministrado

Al desembalar el aparato, comprobar que estén todas las piezas y que no presenten daños ocasionados durante el transporte.

#### ATENCIÓN

Un funcionamiento con accesorios incompletos o defectuosos puede afectar al funcionamiento del aparato u ocasionar daños materiales y daños en el aparato.

- ▶ No poner en funcionamiento el aparato con accesorios incompletos o defectuosos.
- ▶ Sustituir el accesorio correspondiente antes de poner en funcionamiento el aparato.

→ *"Accesorios", Página 29*

**Nota:** El aparato se ha sometido a una prueba de funcionamiento en fábrica. Esto puede causar manchas de agua en el aparato, las cuales se eliminan con el primer ciclo de lavado.

El suministro se compone de los siguientes elementos:

- Lavadora
- Documentación adjunta
- Seguros de transporte  
→ *Página 13*
- Tapa cubeta <sup>1</sup>

---

<sup>1</sup> El número de tapas cubeta varía en función del modelo.

### 4.3 Requisitos del lugar de emplazamiento

**⚠ ADVERTENCIA**

**¡Riesgo de descarga eléctrica!**

El aparato contiene componentes electroconductores.

Tocarlos resulta peligroso.

- ▶ No poner en funcionamiento el aparato sin tapa.

**⚠ ADVERTENCIA**

**¡Riesgo de lesiones!**

Si se usa sobre un zócalo, puede volcar.

- ▶ Antes de la primera puesta en marcha es necesario que las patas del aparato estén fijadas sobre un zócalo con las abrazaderas de sujeción → *Página 29* del fabricante.

**ATENCIÓN**

La congelación del agua residual en el aparato puede provocar daños en el mismo.

- ▶ No instalar y poner en funcionamiento el aparato en zonas con riesgo de heladas o al aire libre.
- Si el aparato se inclina más de 40°, el agua residual del aparato puede vaciarse y provocarle daños.
- ▶ Inclinar el aparato con cuidado.
  - ▶ Transportar el aparato de pie.

Lugar de emplazamiento	Requisitos
Zócalo	Fijar el aparato con abrazaderas de sujeción → <i>Página 29</i> .
Techo de vigas de madera	Colocar el aparato sobre una tabla de madera resis-



Fijar el aparato con abrazaderas de sujeción → *Página 29*.

Techo de vigas de madera

Colocar el aparato sobre una tabla de madera resis-

Lugar de emplazamiento	Requisitos
	tente al agua (mín. de 30 mm de grosor) que esté firmemente atornillada al suelo.
Mueble de cocina	Colocar el aparato solo bajo una encimera de trabajo bien unida a los muebles adyacentes. Ancho del hueco requerido: 60 cm.
En una pared	No aprisionar las mangueras ni el cable de conexión a la red entre la pared y el aparato.

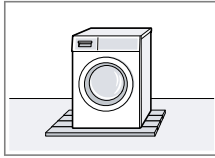

tente al agua (mín. de 30 mm de grosor) que esté firmemente atornillada al suelo.

Mueble de cocina

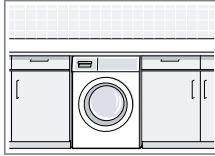

Colocar el aparato solo bajo una encimera de trabajo bien unida a los muebles adyacentes. Ancho del hueco requerido: 60 cm.

En una pared

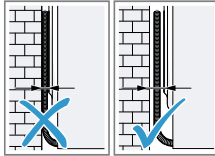

No aprisionar las mangueras ni el cable de conexión a la red entre la pared y el aparato.

### 4.4 Retirada de los seguros para el transporte

El aparato está provisto de seguros para el transporte en la parte posterior del mismo.

**Nota:** Guardar los seguros de transporte, los tornillos y las fundas para un futuro transporte.

1. Retirar el tubo ① y el cable de conexión a la red ② de los soportes.

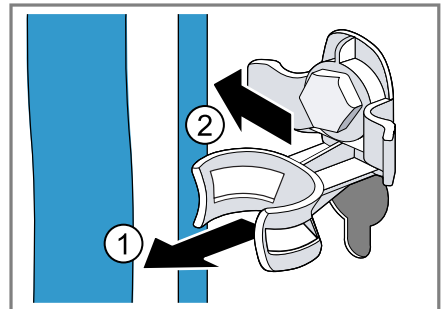

## es Instalación y conexión

2. Aflojar ① y retirar ② todos los tornillos de los cuatro seguros de transporte con una llave de tuercas de abertura 13.

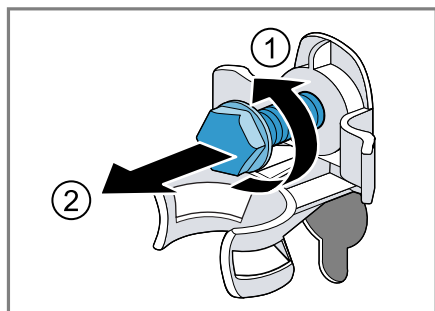

3. Retirar las cuatro fundas.

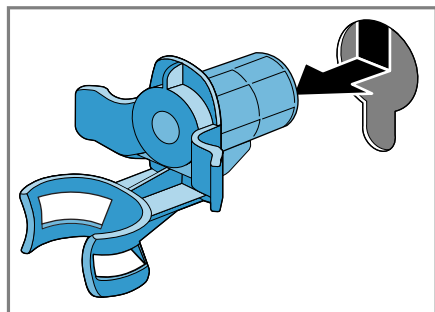

4. Introducir las tapas cubeta y deslizarlas hacia abajo.

### Notas

- Indicar el número de tapas cubeta incluidas en el volumen de suministro
- Si el volumen de suministro incluye cuatro tapas cubeta, intro-

ducirlas en las cuatro aberturas para los seguros de transporte.

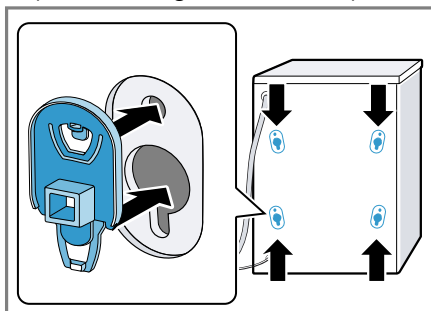

- Si se incluye una tapa cubeta en el volumen de suministro, insertar la tapa cubeta en la abertura inferior izquierda para el seguro de transporte.

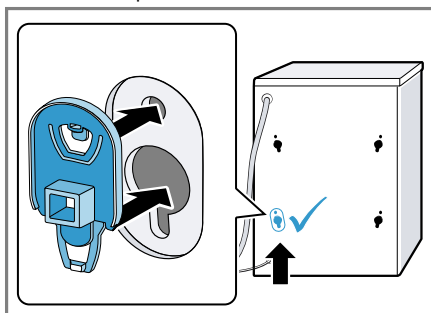

**Nota:** Para colocar los seguros de transporte en el aparato para transportarlo, realizar estos pasos en orden inverso.

## 4.5 Conectar el aparato

### Acoplar la manguera de alimentación de agua

#### ⚠ ADVERTENCIA

#### ¡Riesgo de descarga eléctrica!

El aparato contiene componentes electroconductores.

Tocarlos resulta peligroso.

- No sumergir la válvula eléctrica aquastop en el agua.

## ATENCIÓN

La conexión incorrecta de la manguera de alimentación de agua puede causar daños materiales.

- ▶ Apretar a mano los tornillos de la entrada de agua.
1. Empalmar la manguera de alimentación de agua a la toma de agua (26,4 mm = 3/4").

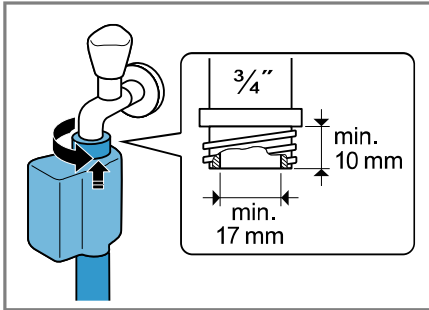

2. Abrir el grifo de agua cuidadosamente y verificar la estanqueidad de los empalmes.

## Tipos de conexión de salida de agua

La información servirá de ayuda para conectar el aparato a la salida de agua.

## ATENCIÓN

Al desaguar, la manguera de evacuación se mantiene bajo presión y puede soltarse del punto de conexión.

- ▶ Asegurar la manguera de evacuación frente a una desconexión fortuita.
- Si el desagüe está obstruido o bloqueado, el agua residual atascada puede volver al aparato.
- ▶ Antes de utilizar el aparato, asegurarse de que el agua residual se evacua con rapidez y eliminar las obstrucciones.

**Nota:** Para no superar la altura máxima de bombeo del aparato, no colo-

car la manguera de desagüe a más de 100 cm por encima de la superficie de instalación del aparato.

### Sifón

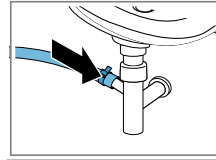

Asegurar el punto de conexión con una abrazadera (24-40 mm).

### Lavabo

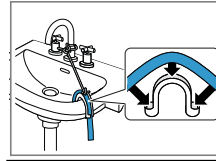

Fijar y asegurar la manguera de desagüe con un racor en codo.  
→ "Accesorios",  
Página 29

Tubo de plástico con manguito de goma o un sumidero

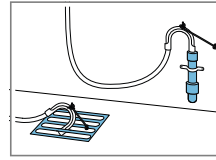

Fijar y asegurar la manguera de desagüe con un racor en codo.  
→ "Accesorios",  
Página 29

## Conexión del aparato a la red eléctrica

**Nota:** La instalación eléctrica doméstica para este aparato debe respetar la legislación local y las normas de seguridad y debe incluir un interruptor de corriente diferencial.

1. El enchufe del cable de conexión de red del aparato debe conectarse a una toma de corriente cercana al aparato.  
Los datos de conexión del aparato se encuentran en los datos técnicos → *Página 55*.
2. Comprobar que el enchufe del cable de conexión de red está firme en la toma de corriente.

es Antes de usar el aparato por primera vez

## 4.6 Nivelar el aparato

Para reducir el ruido y las vibraciones y evitar que el aparato se mueva, debe estar correctamente nivelado.

1. Aflojar las contratuercas en sentido horario con una llave de tuercas de abertura 17.

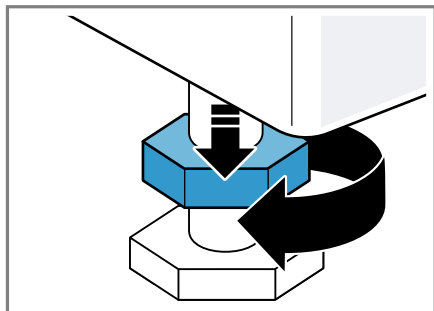

2. Girar las patas del aparato para nivelarlo. Comprobar la nivelación con un nivelador de agua.

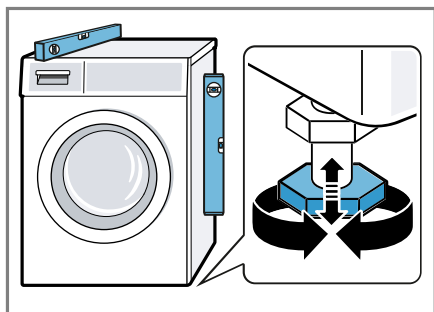

Todas las patas del aparato deben asentarse firmemente sobre el suelo.

3. Apretar las contratuercas con una llave de tuercas de abertura 17 su-

jetándolo firmemente contra la carcasa.

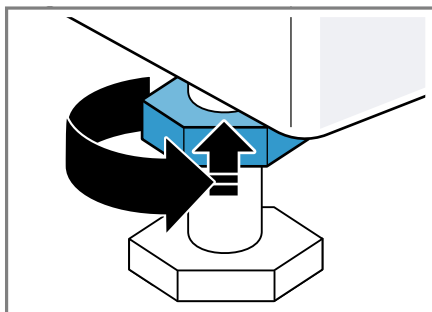

Sujetar firmemente las patas del aparato sin modificar la altura.

## 5 Antes de usar el aparato por primera vez

Preparar el aparato para el uso.

### 5.1 Iniciar ciclo de lavado en vacío

Antes de salir de fábrica, el aparato se sometió a exhaustivos controles de funcionamiento. Para eliminar el posible agua residual deberá efectuarse un primer ciclo de lavado sin ropa.

1. Pulsar  $\phi$ .  
El proceso de encendido dura unos segundos.
2. Ajustar el programa **Algodón/Algodão 90°C** o el programa de limpieza del tambor en la aplicación Home Connect.
3. Cerrar la puerta.
4. Abrir el compartimento para detergente.

5. Llenar la cámara de dosificación manual con aprox. 1 litro de agua.

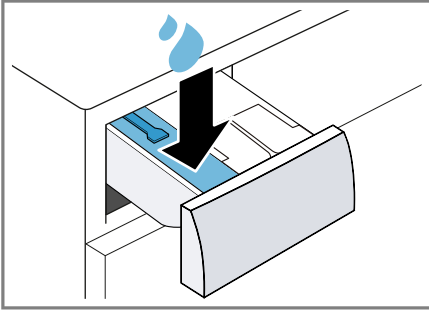

6. Añadir el detergente en polvo con blanqueador de oxígeno en la cámara de dosificación manual.

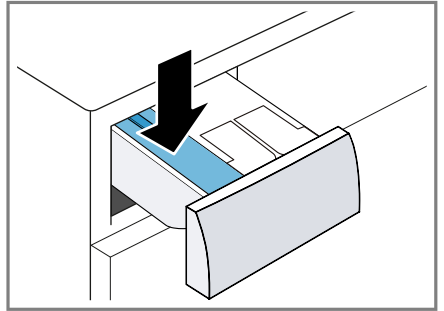

Para evitar la formación de espuma, utilizar solo la mitad de la cantidad de detergente multiusos recomendada para lavar ropa ligeramente sucia. No utilizar detergente para prendas de lana o para prendas delicadas.

7. Cerrar el compartimento para detergente.
8. Iniciar el programa. → *Página 32*
9. Iniciar el primer lavado o pulsar  para poner el aparato en modo preparado (Standby).  
→ *"Manejo básico", Página 31*

## 6 Familiarizándose con el aparato

### 6.1 Aparato

Aquí encontrará una vista general de los componentes de su aparato.

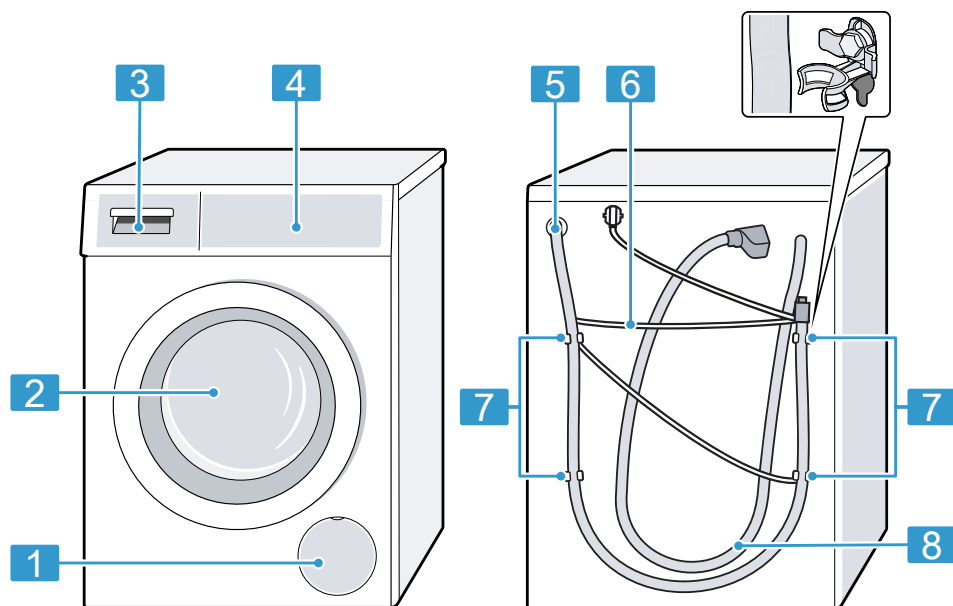

Según el modelo de aparato pueden variar pequeños detalles de la imagen, p. ej., el color y la forma.

- 
- 1** Trampilla de mantenimiento de la bomba de vaciado  
→ *Página 41*
- 
- 2** Puerta → *Página 32*
- 
- 3** Compartimento para detergente  
→ *Página 18*
- 
- 4** Panel de mando → *Página 19*
- 

- 
- 5** Manguera de evacuación  
→ *Página 15*
- 
- 6** Cable de conexión a la red  
→ *Página 15*
- 
- 7** Seguros de transporte  
→ *Página 13*
- 
- 8** Manguera de alimentación de agua  
→ *Página 14*
- 

### 6.2 Compartimento para detergente

**Nota:** Tener en cuenta las indicaciones del fabricante sobre la utilización

y dosificación de los detergentes y productos de limpieza, así como las

indicaciones que figuran en las descripciones de los programas.

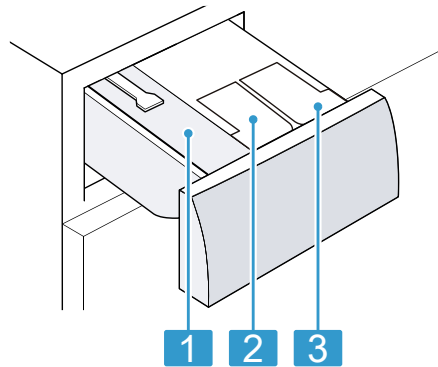

Cámara para dosificación manual

- 1** → "Utilizar la cámara de dosificación manual", *Página 35*

⊗ / ∅: Cajetín de suavizante o dosificación de detergente líquido

- 2** → "Sistema de dosificación inteligente", *Página 34*

∅: Cajetín dosificador para detergente líquido

- 3** → "Sistema de dosificación inteligente", *Página 34*

### 6.3 Panel de mando

Mediante el panel de mando se pueden ajustar todas las funciones del aparato y recibir información sobre el estado de funcionamiento.

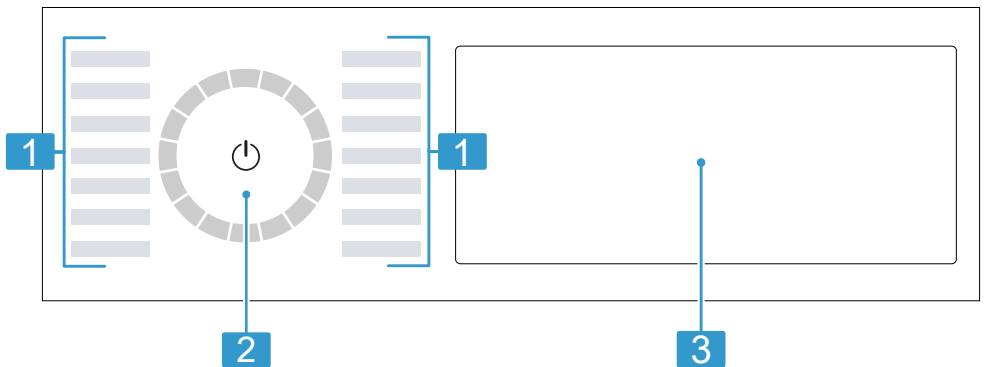

**1** Programa → *Página 25*

**2** Selector de programas  
→ *Página 31*

**3** Pulsadores → *Página 23* y panel indicador → *Página 20*

### 6.4 Lógica de manejo

Algunas zonas de la pantalla son teclas y reaccionan al tacto. Se pueden activar, desactivar o modificar ajustes al pulsar las teclas. Los ajustes activados se resaltan con un brillo intenso en la pantalla.

## ATENCIÓN

Un impacto fuerte contra el panel indicador puede provocar daños.

- ▶ No ejercer presión sobre el panel indicador.
- ▶ No presionar el panel indicador con objetos afilados o puntiagudos.

## Mostrar u ocultar las teclas adicionales

Algunas teclas están ocultas para que la pantalla muestre una indicación reducida. Si en la pantalla se visualizan estas teclas adicionales, se pueden activar o desactivar los ajustes correspondientes.

1. Para visualizar las teclas adicionales, pulsar brevemente **Más**.

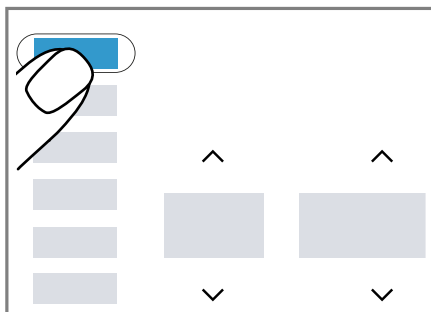

- ✓ En la pantalla se visualizan todas las teclas adicionales.

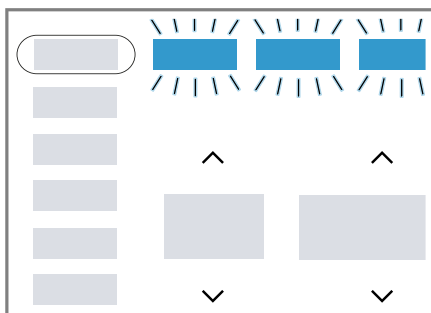

2. Para ocultar las teclas adicionales, volver a pulsar brevemente **Más**.

## Modificar el valor de ajuste

Si se activan determinados ajustes, la pantalla muestra las teclas de selección y se puede modificar el valor de ajuste.

- ▶ Pulsar las teclas de selección  
→ *Página 23*.  
La pantalla muestra el valor de ajuste.

---

## 7 Panel indicador

En la pantalla se muestran los valores ajustados en ese momento, las posibilidades de selección o los textos con indicaciones.

Dependiendo del estado del programa, el panel indicador muestra alguna información en el área  $\square\square:\square\square$ , p. ej. E  $\square$ d.

**Nota:** Pueden haber funciones adicionales disponibles mediante actualizaciones de software. → *Página 36*



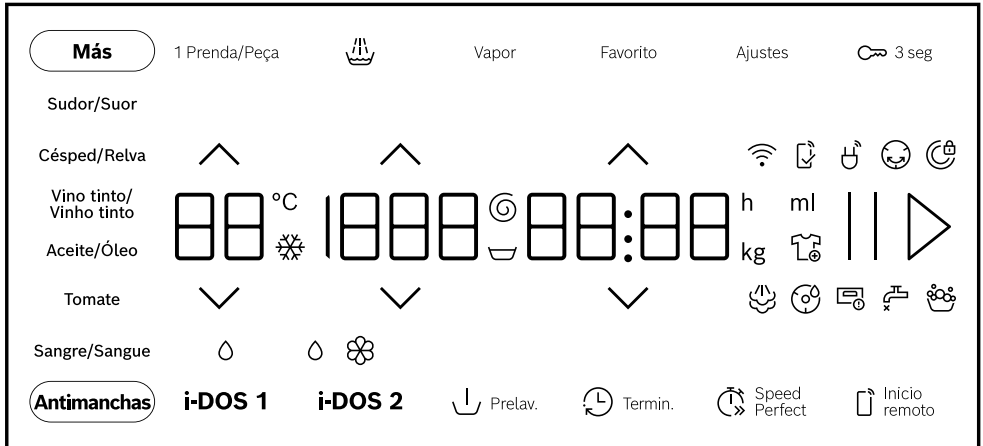











Si hay una actualización de software disponible, se puede encontrar más información en la aplicación Home Connect.



Ejemplo de visualización en pantalla

Indicación	Descripción
00:40 <sup>1</sup>	Duración del programa/tiempo restante del programa previstos en horas y minutos.
10 h <sup>1</sup>	Fin del programa → <i>Página 24</i>
11,0 <sup>1</sup>	Recomendación de la carga admisible máxima para el programa ajustado en kg.
☒ - 1600 Ⓢ	Velocidad de centrifugado ajustada en revoluciones por minuto. → <i>Página 24</i> 0: sin centrifugado final, solo vaciado ☒: parada del aclarado, sin vaciado
❄ - 90	Temperatura ajustada en °C. → <i>Página 24</i> ❄ (frío)
End	Estado del programa: fin del programa
☁	Estado del programa: vaporización
☺	Estado del programa: antiarrugas
☑	Se puede quitar o agregar ropa e interrumpir el programa actual. → <i>Página 33</i>
Sangre/Sangue	Tipo de mancha de sangre activado.
Césped/Relva	Tipo de mancha de hierba activado.

<sup>1</sup> Ejemplo

Indicación	Descripción
Vino tinto/Vinho tinto	Tipo de mancha de vino tinto activado.
Sudor/Suor	Tipo de mancha de sudor activado.
Aceite/Óleo	Tipo de mancha de grasa/aceite de comida activado.
Tomate	Tipo de mancha de tomate activado.
	parpadea: Es necesario realizar una limpieza del tambor. Activar el programa Algodón/Algodão 90°C para limpiar y mantener el tambor y la cubeta de agua de lavado. → <i>Página 39</i>
	El inicio a distancia está activado. → <i>Página 24</i>
	<ul style="list-style-type: none"> <li>■ se ilumina: el aparato está conectado por wifi a la red doméstica.</li> <li>■ parpadea: el aparato intenta conectarse por wifi a la red doméstica.</li> </ul>
	<ul style="list-style-type: none"> <li>■ se ilumina: el sistema de dosificación inteligente de detergente líquido  está activado.</li> <li>■ parpadea: el nivel mínimo de llenado del cajetín de dosificación es inferior. → <i>Página 34</i></li> </ul>
 	<ul style="list-style-type: none"> <li>■ se ilumina: el sistema de dosificación inteligente de detergente líquido  o de suavizante  está activado.</li> <li>■ parpadea: el nivel mínimo de llenado del cajetín de dosificación es inferior. → <i>Página 34</i></li> </ul>
50 ml <sup>1</sup>	Cantidad de dosificación básica para el detergente o el suavizante. → <i>Página 35</i>
	El aparato ha detectado demasiada espuma. → <i>Página 48</i>
	<ul style="list-style-type: none"> <li>■ se ilumina: la puerta está bloqueada. <ul style="list-style-type: none"> <li>– Para añadir ropa, la puerta se puede desbloquear cuando se ilumina . → <i>Página 33</i></li> <li>– Se puede interrumpir el programa para abrir la puerta. → <i>Página 33</i></li> </ul> </li> <li>■ parpadea: la puerta no está cerrada correctamente.</li> </ul>
	<ul style="list-style-type: none"> <li>■ El agua no tiene presión. → <i>Página 46</i></li> <li>■ La presión del agua de la llave es demasiado baja.</li> </ul>
	El compartimento para detergente no está completamente encajado. → <i>Página 47</i>
E:35 <sup>1</sup>	Código de falla, indicación de falla, señal. → <i>Página 44</i>

<sup>1</sup> Ejemplo

## 8 Pulsadores

### Notas

- Pueden haber funciones adicionales disponibles mediante actualizaciones de software. → *Página 36*  
Si hay una actualización de software disponible, se puede encontrar más información en la aplicación Home Connect.
- Las funciones o ajustes adicionales se encuentran en la aplicación Home Connect.  
Solo es posible configurar algunos ajustes a través de la aplicación Home Connect.

Algunas teclas están ocultas para que la pantalla muestre una indicación reducida. En la pantalla se pueden mostrar estas teclas adicionales. → *Página 20*  
La selección de los ajustes de programa depende del programa seleccionado.

Tecla	Descripción
II ▷	Iniciar, pausar o cancelar el programa. Si se muestra II, se puede pausar el programa. Si se muestra ▷, se puede iniciar el programa.
∧ ∨	Modificar los ajustes. → <i>Página 19</i>
⌚ Speed Perfect	Activar o desactivar la duración reducida del programa. <b>Nota:</b> El consumo de energía aumenta. Esto no afecta al resultado del lavado.
Antimanchas	Seleccionar el tipo de mancha. La temperatura, el movimiento del tambor y el tiempo de remojo se ajustan al tipo de manchas.
Vapor	Activar o desactivar el calentamiento y la vaporización de las prendas con vapor. Para aflojar la ropa y reducir las arrugas, el ciclo y la velocidad de centrifugado se ajustan y los tejidos se vaporizan al final del programa. <b>Notas</b> <ul style="list-style-type: none"> <li>■ Tender la ropa directamente después del lavado para reducir las arrugas.</li> <li>■ En programas con una carga admisible de más de 4 kg, la carga admisible máxima se reduce a 4 kg.</li> </ul>
i-DOS 1	Si se pulsa brevemente el sensor, se activa o desactiva el sistema de dosificación inteligente de detergente líquido ∅ . Si se pulsa el sensor durante aprox. 3 segundos, se puede ajustar la dosificación básica. → <i>Página 35</i>

Tecla	Descripción
i-DOS 2	Si se pulsa brevemente el sensor, se activa o desactiva el sistema de dosificación inteligente de suavizante ☼ o detergente líquido ◊. Si se pulsa el sensor durante aprox. 3 segundos, puede cambiarse el contenido de dosificación ☼/◊ o ajustar la dosificación básica. → <i>Página 34</i>
⌚ Termin.	Fijar el fin del programa. La duración del programa ya está incluida en el número de horas ajustado. La duración del programa se muestra tras iniciarlo.
^ v	Ajustar la temperatura.
^ v	Ajustar la velocidad de centrifugado o activar ☹ (parada del aclarado). Con la opción ☹ no se expulsa el agua al final del ciclo de lavado y el centrifugado se desactiva. La ropa permanece sumergida en agua al final del lavado.
⏻	Encender el aparato o ponerlo en modo preparado/standby. Si el panel de control no responde, pulsar ⏻ durante aprox. 5 segundos para reiniciar el aparato. → <i>Página 48</i>
📶 Inicio remoto	Pulsar brevemente el botón para activar o desactivar el inicio a distancia. → <i>Página 37</i> Si se pulsa la tecla durante aprox. 3 segundos, se abren los Home Connect ajustes. → <i>Página 35</i>
🔒 3 seg	Activar o desactivar el seguro para niños. → <i>Página 33</i>
Ajustes	Acceder a los ajustes básicos. → <i>Página 38</i>
Más	Mostrar u ocultar las teclas adicionales. → <i>Página 20</i>
1 Prenda/Peça	Lavar cargas pequeñas de tejidos delicados o resistentes. La duración del programa se reduce, el consumo de energía y agua se adapta y la carga admisible máxima se reduce a 0,5 kg.
☹ Prelav.	Activar o desactivar el prelavado, por ejemplo, para el lavado de ropa muy sucia. <b>Nota:</b> Si está activado el sistema de dosificación inteligente, el detergente se dosificará automáticamente para el prelavado y el lavado principal. Si está desactivado el sistema de dosificación inteligente, el detergente deberá verterse directamente en el tambor para el prelavado y en la cámara de dosificación manual para el lavado principal. → <i>Página 18</i>
🚰	Activar o desactivar hasta tres ciclos de aclarado adicionales.

Tecla	Descripción
	Recomendado para pieles especialmente sensibles o en zonas con agua muy blanda.
Favorito	Si se pulsa el sensor durante aprox. 3 segundos, se guardan los ajustes personalizados del programa. → <i>Página 32</i> Si se pulsa brevemente el sensor, se puede configurar el programa guardado con ajustes de programa personalizados.



## 9 Programas





### Notas



- Las indicaciones de las etiquetas de cuidados de la ropa ofrecen información adicional para la selección del programa.  
→ *"Indicaciones de la etiqueta de cuidados", Página 30*
- Con el ajuste de temperatura del programa se garantiza que no se supere la temperatura recomendada en la etiqueta de cuidado. La temperatura alcanzada en el aparato puede ser diferente de la temperatura ajustada. Se logrará el mejor efecto de lavado posible con una eficiencia energética óptima.
- Pueden haber funciones adicionales disponibles mediante actualizaciones de software. → *Página 36*  
Si hay una actualización de software disponible, se puede encontrar más información en la aplicación Home Connect.

Programa	Descripción	carga máxima (kg)
Algodón/Algodão	Lavar prendas resistentes de algodón y lino. También apropiado como programa corto para prendas con un grado normal de suciedad al activar  Speed Perfect. Ajuste del programa: <ul style="list-style-type: none"> <li>máx. 90 °C</li> <li>máx. 1600 r. p. m.</li> </ul>	10,0 5,0 <sup>1</sup>
Eco 40-60	Lavar prendas de algodón y lino.	11,0

<sup>1</sup>  Speed Perfect act.

Programa	Descripción	carga máxi- ma (kg)
Sintéticos	<p><b>Nota:</b> Pueden lavarse juntas las prendas que, según los símbolos de cuidado, sean lavables a temperaturas de entre 40 °C  y 60 °C .</p> <p>El efecto de lavado se corresponde con la mejor clase posible de eficiencia de lavado según los requisitos legales.</p> <p>Para este programa, la temperatura de lavado se adapta automáticamente en función de la cantidad de carga, a fin de alcanzar la eficiencia energética óptima con el mejor efecto de lavado. La temperatura de lavado no se puede modificar.</p> <p>La velocidad de centrifugado máxima es de 1600 r. p. m.</p>	4,0
Mix	<p>Lavar prendas de algodón, lino y fibra sintética. Adecuado para ropa ligeramente sucia.</p> <p>Ajuste del programa:</p> <ul style="list-style-type: none"> <li>■ máx. 60 °C</li> <li>■ máx. 1600 r. p. m.</li> </ul>	4,0
Delicado/Seda	<p>Lavar prendas lavables y delicadas de seda, viscosa y de fibra sintética. Utilizar un detergente adecuado para prendas delicadas o de seda.</p> <p><b>Nota:</b> Lavar la ropa muy delicadas o las prendas que tienen ganchos, corchetes o varillas en redes de lavandería.</p> <p><b>Consejo:</b> La limpieza suave de la ropa reduce la abrasión de las fibras textiles y las microfibras plásticas.</p> <p>Ajuste del programa:</p> <ul style="list-style-type: none"> <li>■ máx. 40 °C</li> <li>■ máx. 800 r. p. m.</li> </ul>	2,0
 Lana/Lã	<p>Lavar prendas de tejidos de lana o mixtos con alto contenido en lana que se pueden lavar a mano o en la lavadora.</p>	2,0

Programa	Descripción	carga máxi- ma (kg)
	<p>Para evitar que la ropa encoja, el tambor mueve los tejidos con especial suavidad, con pausas prolongadas.</p> <p>Utilizar un detergente adecuado para lana.</p> <p>Ajuste del programa:</p> <ul style="list-style-type: none"> <li>■ máx. 40 °C</li> <li>■ máx. 800 r. p. m.</li> </ul>	
	<p>Aclarar con un centrifugado posterior y desaguar.</p> <p>Ajuste del programa: máx. 1600 r. p. m.</p>	-
	<p>Centrifugar y desaguar.</p> <p>Si solo se desea desaguar, activar 0. La ropa no se centrifuga.</p> <p>Ajuste del programa: máx. 1600 r. p. m.</p>	-
 Programas app	<p>Seleccionar los programas adicionales directamente mediante la aplicación Home Connect.</p> <p>Las descripciones de los programas están disponibles en la aplicación Home Connect.</p> <p><b>Nota:</b> El aparato debe estar conectado a la red doméstica y registrado en la aplicación Home Connect. → <i>Página 35</i></p>	-
Hygiene Plus	<p>Lavar prendas resistentes de algodón y lino.</p> <p>Adecuado para alérgicos y en caso de requerir un alto nivel de higiene.</p> <p><b>Nota:</b> Cuando se alcanza la temperatura ajustada, esta permanece constante durante todo el proceso de lavado.</p> <p>Ajuste del programa:</p> <ul style="list-style-type: none"> <li>■ máx. 60 °C</li> <li>■ máx. 1600 r. p. m.</li> </ul>	6,0
Sport 	<p>Lavar prendas deportivas y de ocio de fibras sintéticas.</p> <p>Utilizar un detergente adecuado para prendas deportivas.</p> <p>No utilizar suavizante.</p> <p><b>Consejo:</b> Lavar la ropa muy sucia con el programa Sintéticos.</p> <p>Ajuste del programa:</p> <ul style="list-style-type: none"> <li>■ máx. 40 °C</li> <li>■ máx. 800 r. p. m.</li> </ul>	2,0

Programa	Descripción	carga máxima (kg)
Iron Assist 	<p>Apropiado para camisas, camisetas y prendas similares de algodón y lino.</p> <p>Programa para calentar y vaporizar prendas secas con vapor para poder colgar las prendas una vez finalizado el programa o para facilitar su posterior planchado.</p> <p>La carga del programa es de un máximo de cinco camisas o cinco camisetas.</p> <p>Activar 1 Prenda/Peça si solo se desea vaporizar una prenda de ropa.</p> <p>Activar  Speed Perfect si solo se desea vaporizar una prenda de ropa.</p> <p><b>Notas</b></p> <ul style="list-style-type: none"> <li>▪ Colgar las prendas calientes y vaporizadas inmediatamente después del fin del programa o plancharlas.</li> <li>▪ Las prendas no se lavan ni se limpian. No utilizar detergente ni suavizante.</li> <li>▪ El vapor de agua está caliente y puede ocasionar daños en determinados tejidos o prendas. Por ello, el programa no es apto para prendas de uso exterior o prendas de seda y lana como, p. ej., jerséis.</li> </ul>	- <sup>1</sup>
Automático	<p>Lavar prendas resistentes de algodón y tejidos sintéticos.</p> <p>El grado de suciedad y el tipo de tejido se detectan de forma automática. El proceso de lavado se adapta.</p> <p><b>Nota:</b> En este programa, no es posible ajustar la temperatura ni las revoluciones de centrifugado, que se determinan automáticamente.</p> <p>La temperatura máxima es de 40 °C.</p> <p>La velocidad de centrifugado máxima es de 1400 r. p. m.</p>	6,0
Rápido 15/30 min	<p>Lavar prendas de algodón y de fibra sintética.</p> <p>Programa corto para pequeñas cargas de ropa ligeramente sucia.</p>	4,0 2,0 <sup>2</sup>

<sup>1</sup> No es posible lavar.

<sup>2</sup>  Speed Perfect act.

<b>Programa</b>	<b>Descripción</b>	<b>carga máxima (kg)</b>
	<p>La duración del programa se prolonga hasta los 30 minutos aprox.</p> <p>Si se desea acortar la duración del programa a 15 minutos, activar  Speed Perfect. La carga admisible máxima se reduce a 2,0 kg.</p> <p>Ajuste del programa:</p> <ul style="list-style-type: none"> <li>▪ máx. 40 °C</li> <li>▪ máx. 1200 r. p. m.</li> </ul>	

## 10 Accesorios

Utilice accesorios originales. Están pensados para este aparato.

**Consejo:** Algunos accesorios están disponibles en otros colores. Contactar con el servicio al cliente. → *Página 53*

	<b>Aplicación</b>	<b>Número de pedido</b>
Prolongación de manguera de alimentación de agua	Alargar la manguera de alimentación de agua fría o de aquastop (2,50 m).	WMZ2381
Prolongación de la manguera de desagüe	Prolongar la manguera de desagüe (2,20 m).	11057910
Abrazaderas de sujeción	Mejorar la posición de seguridad del aparato.	WMZ2200
Racor en codo	Fijar manguera de evacuación.	00655300
Plataforma	Colocación del aparato en una posición elevada para que pueda cargarse y descargarse fácilmente.	WMZPW50W
Filtro de microplásticos	Filtro externo para reducir los microplásticos textiles en las aguas residuales.	WMZMPF10

## 11 Prendas

### 11.1 Preparación de la colada

#### ATENCIÓN

Los objetos que se quedan entre la colada pueden dañar tanto la ropa como el tambor.

- ▶ Antes de la puesta en marcha, retirar todos los objetos que pudiera haber en los bolsillos de la ropa.

#### Nota

Durante la preparación de la ropa, proteger el aparato y las prendas.

- Cepillar la arena y la tierra.
- Clasificar la ropa por colores y tejidos, prestando atención a las etiquetas de cuidados
- Cerrar las cremalleras y los velcros, abrochar los corchetes y abotonar los botones
- Atar juntos los cinturones de tela, las cintas de tela y los cordeles
- Retirar los enganches de las cortinas y las cintas de plomo
- Lavar las prendas pequeñas o muy delicadas en redes de lavandería
- Mezclar prendas grandes y pequeñas para el lavado
- Lavar inmediatamente la ropa con manchas recientes
- Tratar previamente la ropa con manchas secas y lavarla varias veces
- Introducir la ropa desdoblada en el tambor.
- Enjuagar varias veces la ropa que haya sido pretratada con blanqueadores con cloro antes de cargar el tambor

### 11.2 Indicaciones de la etiqueta de cuidados

#### Etiquetas con indicaciones de lavado

Símbolo	Programa recomendado
	Algodón (normal)
	Sintéticos (delicado)
	Delicado / seda para lavado a mano (especialmente delicado)
	Lana (lavado a mano)
	(no se puede lavar en la lavadora)

## 12 Detergente y productos de limpieza

Una buena elección y un uso adecuado de detergentes y productos de limpieza ayudan al cuidado del aparato y de la ropa.

La información del fabricante acerca del uso y la dosificación puede encontrarse en el embalaje.

#### Notas

- si se utilizan detergentes líquidos, deben ser autofluentes
- no mezclar diferentes detergentes líquidos
- no mezclar el detergente con el suavizante
- no usar productos que hayan superado su fecha de caducidad o sean muy espesos
- No utilizar detergentes que contengan disolventes, agentes corrosivos o que emitan gases
- no utilizar blanqueadores con cloro

- Utilizar los colorantes con moderación, ya que la sal de fijación puede corroer el acero inoxidable
- Los paños para pintura y suciedad solo pueden ir en una red de lavado
- no utilizar decolorantes en el aparato
- No utilizar vinagre para llenar el cajetín de dosificación  
→ *Página 34* cuando se utilice el sistema de dosificación inteligente.

## 13 Manejo básico

### 13.1 Encender el aparato

**Nota:** Si se enciende el aparato por primera vez después de conectarlo eléctricamente, el proceso de conexión puede durar hasta un minuto.

**Requisito:** El aparato está instalado y conectado correctamente.

→ *Página 12*

- ▶ Pulsar .  
El proceso de encendido dura unos segundos.
- ✓ Se oye cómo se ejecuta una comprobación de funcionamiento.

**Nota:** La iluminación del tambor se apaga automáticamente.

### 13.2 Ajustar un programa

1. Pulsar el programa deseado.  
→ *Página 25*

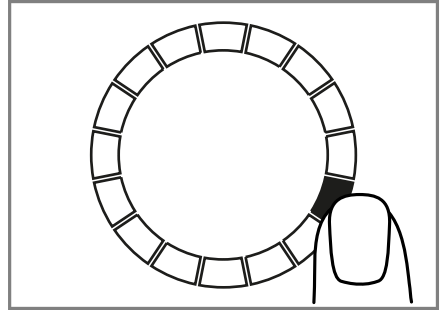



- ✓ En el panel indicador se muestran los ajustes del programa.
- 2. Si se desea, realizar ajustes en los programas. → *Página 23*  
Tener en cuenta la información relativa a la lógica de manejo  
→ *Página 19.*

Los ajustes de los programas no se guardan de forma permanente para el programa.

**Nota:** Si se activa o desactiva el sistema de dosificación inteligente, se guardan los ajustes.

### Configurar programas adicionales

**Requisito:** Home Connect está ajustado. → *Página 36*

1. Ajustar el programa  **Programas app**.  
✓ El indicador  **Inicio remoto** parpadea.
2. Pulsar  **Inicio remoto**.
- ✓ La aplicación Home Connect muestra los programas seleccionables.
3. Ajustar un programa en la aplicación Home Connect.
4. Si se desea, realizar ajustes en los programas. → *Página 23*
5. Iniciar el programa. → *Página 32*

### 13.3 Guardar ajustes de los programas

Se pueden guardar como favoritos los ajustes personalizados para un programa.

**Requisito:** Se ha configurado un programa. → *Página 31*

- ▶ Pulsar **Favorito** durante aprox. 3 segundos.

Para acceder al programa guardado, pulsar **Favorito**.

**Nota:** Repetir los pasos para sobrescribir el programa guardado.

### 13.4 Abrir la puerta

1. Pasar la mano por debajo del tirador de la puerta y tirar de la puerta.

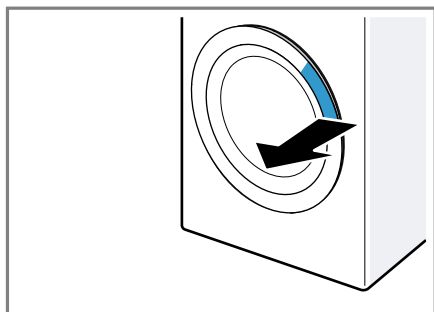

2. Abrir la puerta.

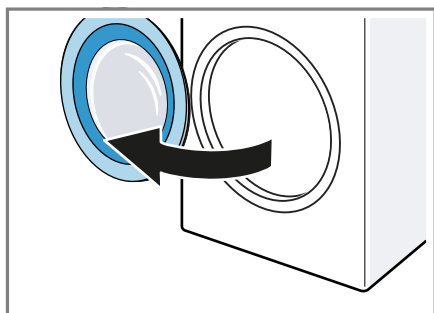

### 13.5 Cargar la colada

**Nota:** Para evitar la formación de arrugas, tener en cuenta la carga máxima del programa. → *Página 25*

#### Requisitos

- La ropa está preparada y clasificada. → *Página 30*

- El tambor debe estar vacío.

1. Abrir la puerta. → *Página 32*
2. Colocar las prendas en el tambor.
3. Cerrar la puerta.

Asegurarse de que no quede ropa enganchada en la puerta.

### 13.6 Iniciar el programa

**Nota:** Si se utiliza el sistema de dosificación inteligente, es necesario llenar los recipientes de dosificación, ajustar la cantidad básica de dosificación e introducir en el compartimento para detergente hasta el tope. → *Página 34*

#### Requisitos

- Se ha configurado un programa. → *Página 31*
- La puerta está cerrada.
- ▶ Pulsar II ▷.
- ✓ El tambor sigue girando, realiza una detección de carga que puede durar hasta 2 minutos y, a continuación, se llena de agua.
- ✓ En el panel indicador se muestra la duración del programa o el fin del programa.
- ✓ Tras el fin del programa, aparece **End** en el display.

**Nota:** Si no se extrae la ropa después de finalizar el programa, la reducción de arrugas se inicia al cabo de 15 minutos durante aprox. 30 minutos. En el display aparece ☺ y una indicación para interrumpir el programa.

Pulsar un sensor en el display para interrumpir la reducción de arrugas y extraer la ropa.

### 13.7 Remojar prendas

**Nota:** Para el remojo no se necesita detergente adicional. El aparato utiliza el detergente dosificado para el remojo y el lavado.

#### Requisitos

- La ropa esta en el interior.  
→ *Página 32*
  - Se ha iniciado un programa.  
→ *Página 32*
1. Al cabo de aprox. 10 minutos, volver a pulsar el II ▷ para iniciar el programa.  
El programa se para y la ropa se puede poner en remojo.
  2. Una vez que ha transcurrido el tiempo de remojo deseado, pulsar II ▷ de nuevo.

### 13.8 Introducir ropa en la lavadora

Tras el inicio del programa, se puede añadir o retirar ropa en cualquier momento en función del estado del programa.

1. Pulsar II ▷.  
El aparato se detiene.  
**Nota:** Si se desea introducir ropa adicional en la lavadora, tener en cuenta las indicaciones del panel indicador. → *Página 21*
2. Abrir la puerta. → *Página 32*
3. Añadir o retirar ropa.
4. Cerrar la puerta.
5. Iniciar el programa. → *Página 32*

### 13.9 Interrumpir programa

1. Pulsar II ▷.
2. Abrir la puerta. → *Página 32*  
Cuando el nivel de agua y la temperatura son muy elevados, la

puerta permanece bloqueada por razones de seguridad.

- Con temperatura elevada, iniciar el programa ☹.
- Con nivel de agua elevado, iniciar el programa ☹ o seleccionar un programa adecuado de vaciado. → *Página 25*

3. Sacar la ropa. → *Página 33*

### 13.10 Continuar con el programa tras «Parada del aclarado»

#### Requisitos

- La parada del aclarado está activada.  
→ *"Pulsadores", Página 24*
  - El último ciclo de aclarado del programa ajustado ha finalizado y la ropa está en el agua de lavado.
1. Configurar el programa ☹ o uno de vaciado. → *Página 25*
  2. Pulsar II ▷.

### 13.11 Retirar la ropa

1. Abrir la puerta. → *Página 32*
2. Sacar las prendas del tambor.

### 13.12 Poner el aparato en modo preparado (Standby)

1. Pulsar ☺.
2. Limpiar el cierre de goma.  
→ *Página 44*

**Nota:** Dejar la puerta del aparato y el compartimento para detergente abiertos para que se sequen.

---

## 14 Seguro para niños

Asegurar el aparato contra el manejo accidental de los mandos.

## 14.1 Activación del seguro a prueba de niños

- ▶ Pulsar **3 seg** durante aprox. 3 segundos.
- ✓ Los mandos están bloqueados.
- ✓ El seguro para niños también permanece activado si el aparato está en modo preparado (Standby) y al producirse un corte del suministro de corriente.

## 14.2 Desactivar el seguro para niños

**Requisito:** Para desactivar el seguro para niños, el aparato debe estar encendido.

- ▶ Pulsar **3 seg** durante aprox. 3 segundos.

---

# 15 Sistema de dosificación inteligente



El sistema de dosificación inteligente del aparato viene activado de fábrica y dosifica automáticamente el detergente líquido y el suavizante para los programas en los que es posible la dosificación inteligente.

**Nota:** Es posible desactivar el sistema de dosificación inteligente mediante los botones → *Página 23*, por ejemplo, para dosificar manualmente detergente en polvo → *Página 35*.

## 15.1 Cargar el detergente líquido y el suavizante en el dosificador

Si se utiliza el sistema de dosificación inteligente o si el aparato muestra un aviso cuando está en funcionamiento, llenar el dosificador.

## Notas

- Cargar únicamente detergentes líquidos y suavizantes adecuados en los dosificadores. → *Página 30*
  - Si se rellena el detergente líquido o el suavizante del dosificador, utilizar el mismo producto.
  - Si se sustituye el detergente líquido o el suavizante del dosificador por otro producto, limpiar previamente el compartimento para detergente → *Página 39*.
  - Si se utiliza el sistema de dosificación inteligente, no se debe añadir más detergente o suavizante a la cámara de dosificación manual para evitar la sobredosificación o la formación de espuma.
1. Abrir el compartimento para detergente.
  2. Abrir la tapa y llenar el dosificador correspondiente → *Página 18* con detergente líquido  y suavizante 

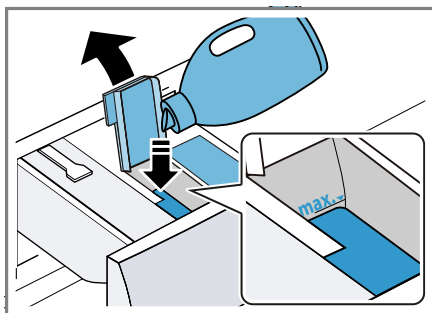

Al llenarlo, no superar la marca del nivel máximo de llenado.

**Nota:** También se pueden utilizar ambos dosificadores para detergente líquido. Para ello, colocar el dosificador boca abajo.

→ *Página 35*

3. Cerrar la tapa.

**Nota:** Para evitar que el detergente líquido o el suavizante se sequen,

cerrar las tapas inmediatamente después de llenarlas.

4. Cerrar el compartimento para detergente.

## 15.2 Utilizar la cámara de dosificación manual

En el caso de no utilizar el sistema de dosificación inteligente, la dosificación inteligente no es posible para un programa o se desea añadir más productos de cuidado, por ejemplo, sal de tinción o almidón, se debe utilizar la cámara de dosificación manual.

**Nota:** Tener en cuenta las indicaciones sobre Detergente y productos de limpieza → *Página 30*.

1. Abrir el compartimento para detergente.
2. Cargar el detergente o producto de cuidado en la cámara de dosificación manual → *Página 18*.
3. Cerrar el compartimento para detergente.

## 15.3 Cambiar dosificador ☼/◊

El dosificador ☼/◊ puede dosificar suavizante ☼ o detergente líquido ◊. El dosificador previsiblemente viene ajustado para el suavizante. Para dispensar automáticamente un segundo detergente líquido, cambiar el dosificador.

### Notas

- En caso de modificar el contenido del dosificador, se restablece la dosificación básica para este dosificador.
- Si se utilizan los dos dosificadores de detergente líquido, se debe ajustar un dosificador que se emplee durante el lavado.  
→ *Página 23*

1. Mantener pulsado **i-DOS 2** durante aprox. 3 segundos.
2. Pulsar **i-DOS 2** repetidamente hasta que el display muestre ◊ (detergente líquido) o ☼ (suavizante).
3. Esperar brevemente para guardar el ajuste.

## 15.4 Ajustar la cantidad de dosificación básica

Para activar la dosificación inteligente, ajustar la cantidad de dosificación básica de los dosificadores. La dosis básica corresponde a la recomendación de dosificación de detergente que figura en el embalaje. Ajustar una cantidad de dosificación básica que corresponda a la recomendación de dosificación de detergente para 4,5 kg de ropa de suciedad normal. Tener en cuenta la dureza del agua.

**Consejo:** También se puede ajustar la cantidad de dosificación básica en la aplicación Home Connect.

1. Mantener pulsado **i-DOS 1** durante aprox. 3 segundos.
- ✓ El display muestra la cantidad de dosificación básica ajustada.
2. Para adaptar el ajuste, pulsar ^/∨.
3. Esperar brevemente para guardar el ajuste.

**Nota:** Para ajustar la cantidad de dosificación básica del otro dosificador, repetir los pasos con **i-DOS 2**.

---

## 16 Home Connect

Este aparato tiene capacidad para conectarse a la red. Conecte su aparato con un dispositivo móvil para manejar las funciones a través de la aplicación Home Connect, adaptar

los ajustes básicos o supervisar el estado de funcionamiento actual. Los servicios Home Connect no están disponibles en todos los países. La disponibilidad de la función Home Connect depende de la disponibilidad de los servicios Home Connect en su país. Para obtener más información, consultar: [www.home-connect.com](http://www.home-connect.com).

La aplicación Home Connect le guiará durante todo el proceso de registro. Siga las instrucciones y observe las notas de la aplicación Home Connect.

### Notas

- Tener en cuenta las indicaciones de seguridad de este manual y asegurarse de respetarlas también si utiliza el aparato mediante la aplicación Home Connect.  
→ "Seguridad", Página 3
- Siempre tiene prioridad el manejo desde el propio aparato. En este momento, no es posible manejar el aparato a través de la aplicación Home Connect.

## 16.1 Configurar Home Connect

**Requisito:** En el lugar en que se encuentra, el aparato recibe cobertura de la red doméstica WLAN (wifi).

1. Escanear el siguiente código QR.

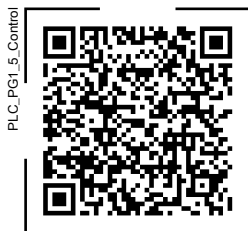

Con el código QR, puede instalarse la aplicación Home Connect y conectar el aparato.

2. Seguir las instrucciones de la aplicación Home Connect.

## 16.2 Desactivar el wifi del aparato

1. Pulsar **Inicio remoto** durante aprox. 3 segundos.
  2. Pulsar **Inicio remoto** tantas veces como haga falta hasta que aparezca "on" en el display.
  3. Pulsar para desactivar la red wifi.
- ✓ En el display aparece "oFF".

**Nota:** Para salir de los ajustes de Home Connect, mantener pulsado **Inicio remoto** aprox. 3 segundos.

## 16.3 Activar el wifi del aparato

1. Pulsar **Inicio remoto** durante aprox. 3 segundos.
  2. Pulsar **Inicio remoto** tantas veces como haga falta hasta que aparezca "oFF" en el display.
  3. Pulsar para activar la red wifi.
- ✓ En el display aparece "on".

### Notas

- Si la red wifi está activada, el display muestra alternativamente "on" y la intensidad de la señal de la conexión wifi.
- Para salir de los ajustes de Home Connect, mantener pulsado **Inicio remoto** aprox. 3 segundos.



## 16.4 Instalar actualización de software

**Nota:** Si hay disponible una actualización del software, aparece un mensaje en la aplicación Home Connect.

- ▶ Para instalar la actualización del software, seguir las instrucciones de la aplicación Home Connect.
- ✓ Durante la instalación, el panel de mando está bloqueado parcialmente.
- ✓ En caso de avería, la instalación puede tardar hasta 40 minutos. No restablecer la configuración de red o el aparato a los ajustes de fábrica.

**Nota:** La versión actual del software se encuentra en la aplicación Home Connect, en la información del aparato correspondiente.

## 16.5 Restablecer ajustes de red del aparato

1. Pulsar  **Inicio remoto** durante aprox. 3 segundos.
  2. Pulsar  **Inicio remoto** tantas veces como haga falta hasta que aparezca "rES" en el display.
  3. Pulsar  durante aprox. 3 segundos.
- ✓ Los ajustes de red se han restablecido.

## 16.6 Inicio a distancia

Desbloquear el inicio a distancia del aparato mediante la aplicación Home Connect.

### Nota



El inicio a distancia se desactiva en las siguientes condiciones:

- La puerta del aparato se abre.
- Se pulsa  **Inicio remoto**.
- Tras un corte en el suministro eléctrico.

## Activar el inicio a distancia

### Requisitos

- La puerta del aparato está cerrada.

- El compartimento para detergente está encajado.
- ▶ Pulsar  **Inicio remoto**.
- ✓ Se ilumina  y el aparato está activado para el inicio a distancia a través de la aplicación Home Connect.

## Desactivar el inicio a distancia

- ▶ Pulsar  **Inicio remoto**.
- ✓ Deja de visualizarse .

## 16.7 Diagnóstico remoto

El Servicio de Asistencia técnica puede acceder al aparato a través del Diagnóstico Remoto al ponerse en contacto con dicho Servicio si el aparato está conectado con el servidor Home Connect y si el Diagnóstico Remoto está disponible en el país en el que se utiliza el aparato.

**Consejo:** Para más información, así como para consultar la disponibilidad del servicio de Diagnóstico Remoto en un país en concreto, consultar la página web de ayuda/Servicio Técnico local: [www.home-connect.com](http://www.home-connect.com).

## 16.8 Protección de datos

Tener en cuenta las indicaciones relativas a la protección de datos.

Al conectar por primera vez el aparato a una red asociada a internet, el aparato transmite las siguientes categorías de datos al servidor Home Connect (registro inicial):

- Identificación clara del aparato (compuesta por la clave del aparato y la dirección MAC del módulo de comunicación wifi utilizado).
- Certificado de seguridad del módulo de comunicación wifi (para garantizar una conexión segura).
- Las versiones actuales de software y hardware de su aparato.

## es Ajustes básicos

- El estado de un posible restablecimiento previo a los ajustes de fábrica.

El registro inicial prepara la utilización de las funciones Home Connect y solo es necesario la primera vez que se vayan a utilizar estas funciones Home Connect.

**Nota:** Tener en cuenta que las funciones Home Connect solo se pueden utilizar en conexión con la aplicación Home Connect. Se puede consultar la información relativa a la protección de datos en la aplicación Home Connect.

---

## 17 Ajustes básicos

Es posible adaptar los ajustes básicos del aparato a las necesidades individuales.

**Nota:** Los ajustes básicos también se pueden ajustar en la aplicación Home Connect.

### 17.1 Vista de los ajustes básicos

**Nota:** Pueden haber funciones adicionales disponibles mediante actualizaciones de software. → *Página 36*  
Si hay una actualización de software disponible, se puede encontrar más

información en la aplicación Home Connect.

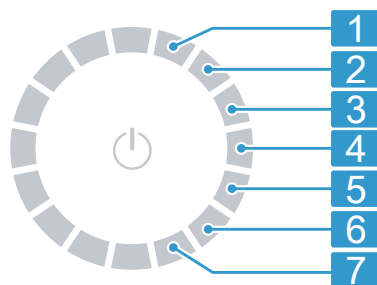

Selector de programas con posiciones de programa

- 
- 1 Ajustar el volumen de la señal acústica tras el fin del programa:  
0 (apagado) hasta 4 (muy alto)

---

  - 2 Ajustar el volumen de la señal acústica al seleccionar los pulsadores:  
0 (apagado) hasta 4 (muy alto)

---

  - 3 Ajustar el brillo del display:  
1 (bajo) hasta 4 (muy alto)

---

  - 4 Activar (on) o desactivar (off) la reducción de arrugas.  
Al finalizar el programa, el tambor mueve la ropa en intervalos regulares para reducir la formación de arrugas.

---

  - 5 Activar (on) o desactivar (off) el recordatorio para la limpieza del tambor.

---

  - 6 Mostrar la cantidad de programas (PC) finalizados.

---

  - 7 Restablecer el aparato a los ajustes de fábrica (rES).
-

## 17.2 Modificar los ajustes básicos

**Requisito:** En la pantalla se visualizan todas las teclas adicionales.

→ *Página 20*

1. Pulsar **Ajustes** para acceder a los ajustes básicos.
2. Seleccionar el ajuste básico deseado con el selector de programas.  
→ *Página 38*
3. Modificar los ajustes básicos:
  - ▶ Para modificar el valor, pulsar  $\wedge$  o  $\vee$ .
  - ▶ Para restablecer el aparato a los ajustes de fábrica, mantener presionado **II** ▶ durante aprox. 3 segundos.
4. Pulsar **Ajustes** para salir de los ajustes básicos.

---

## 18 Cuidados y limpieza

### ATENCIÓN

Los objetos duros, afilados o rugosos pueden dañar el aparato.

- ▶ No utilizar objetos duros o afilados, productos abrasivos o estropajos de acero para limpiar.
- ▶ Limpiar el aparato solo con agua y un paño suave.

### 18.1 Limpiar el tambor

Limpiar el tambor después de 20 ciclos de lavado a una temperatura de 40 °C o inferior, cuando parpadee ☺ o si no se ha utilizado el aparato durante un tiempo prolongado, pero por lo menos una vez al año.

#### **PRECAUCIÓN** **¡Riesgo de lesiones!**

El lavado con temperaturas bajas y una falta de ventilación del aparato

constantes pueden dañar el tambor y causar lesiones.

- ▶ Ejecutar regularmente un programa de limpieza del tambor o lavar con temperaturas de 60 °C como mínimo.
- ▶ Dejar que el aparato se seque después de cada uso, dejando abiertos el compartimento para detergente y la puerta.
- ▶ Seleccionar el programa **Algodón/Algodão 90 °C** o el programa de limpieza del tambor en la aplicación Home Connect.  
Ejecutar el programa sin ropa utilizando un detergente en polvo con blanqueador de oxígeno o un detergente para limpiar el interior del aparato.

### 18.2 Limpiar el compartimento para detergente

Si se desea sustituir el detergente líquido o el suavizante del cajetín de dosificación por otro producto o, si el compartimento para detergente está sucio, limpiar el compartimento para detergente.

#### ATENCIÓN

La unidad de bomba contiene componentes eléctricos.

Los componentes eléctricos pueden sufrir daños si entran en contacto con líquidos.

- ▶ No lavar la unidad de bomba en el lavavajillas ni sumergirla en el agua.
- ▶ Proteger la conexión eléctrica de la parte posterior de la humedad, de los detergentes y de los restos de suavizante.

**Nota:** Escanear el código QR para ver una animación del proceso.



1. Poner el aparato en modo preparado (Standby). → *Página 33*
2. Abrir el compartimento para detergente.
3. Presionar hacia abajo la pieza insertada y extraer el compartimento para detergente.

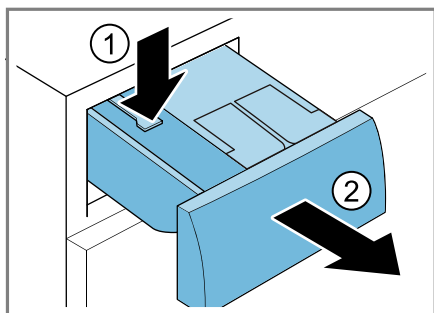

4. Retirar la unidad de bomba.

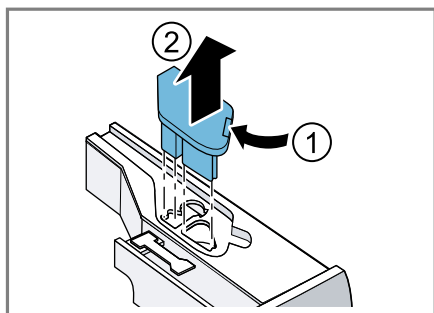

5. Desencajar la tapa del compartimento para detergente por la parte trasera y extraerlo.

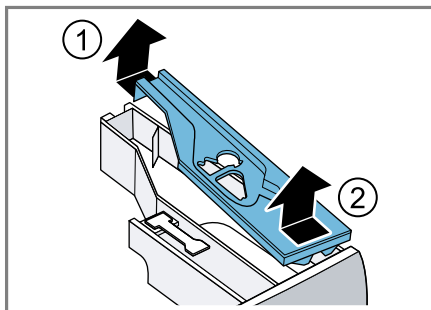

6. Vaciar el compartimento para detergente.

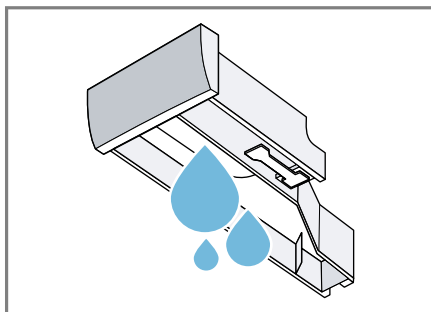

7. Limpiar la unidad de bomba con un trapo húmedo.

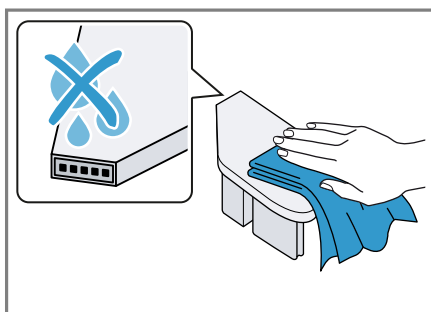

8. Limpiar el compartimento para detergente y la tapa con un paño

suave y húmedo o con la alcachofa de la ducha.

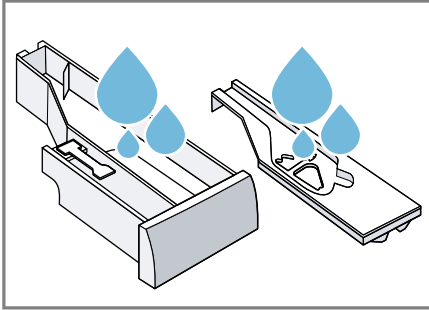

9. Secar y colocar el compartimento para detergente, la tapa y la unidad de bomba.

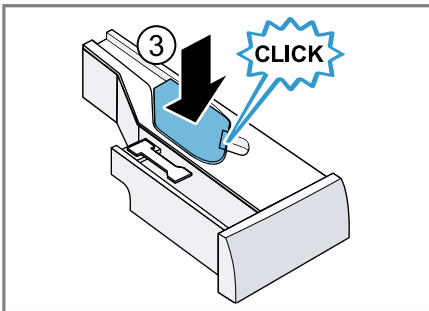
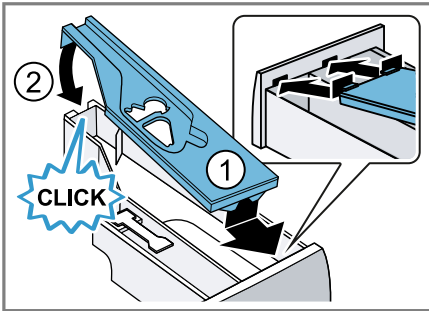

10. Limpiar la caja del compartimento para detergente del aparato.

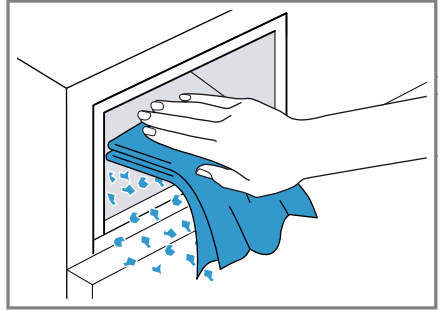

11. Cerrar el compartimento para detergente.

### 18.3 Limpiar la bomba de vaciado

Limpiar la bomba de desagüe con regularidad, al menos una vez al año, y también en caso de avería, p. ej., en caso de atascos o ruidos de golpes.

**Nota:** Escanear el código QR para ver una animación del proceso. Antes de iniciar la animación, tener en cuenta las siguientes instrucciones de seguridad.



#### Vaciar la bomba de vaciado

1. Cerrar el grifo de agua.
2. Poner el aparato en modo preparado (Standby). → *Página 33*
3. Desconectar el cable del aparato de la red eléctrica.

4. Abrir la trampilla de mantenimiento y retirarla.

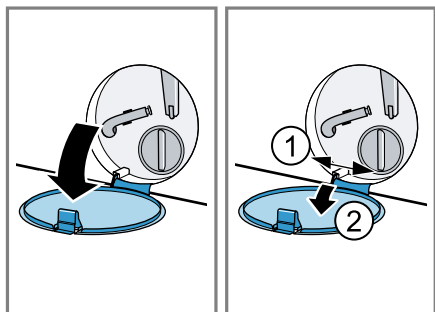

5. Colocar un recipiente adecuado bajo la abertura para escurrir la espuma.

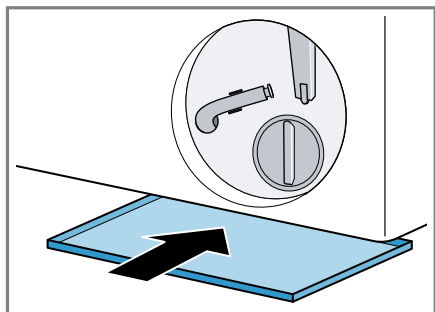

6. Extraer el tubo de drenaje de la sujeción.

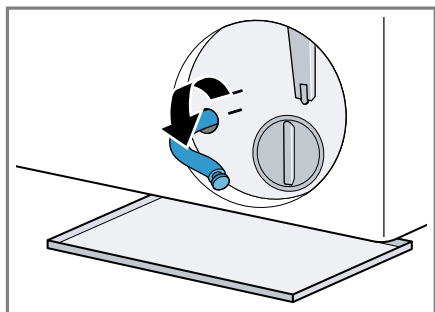

7. **⚠ PRECAUCIÓN!** – Riesgo de quemaduras!

Al lavar con programas a elevadas temperaturas, el agua de lavado se calienta mucho.

- No tocar el agua de lavado caliente.

Para drenar el agua de lavado en el recipiente, retirar el tapón de cierre.

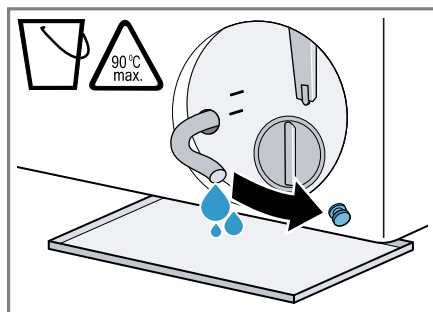

8. Después de vaciar, colocar el tapón de cierre.

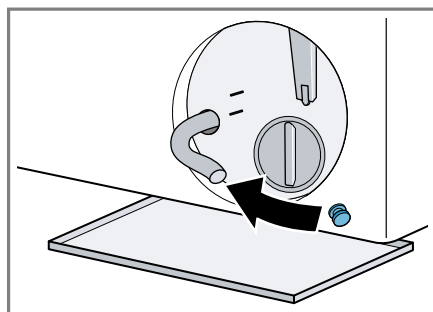

9. Sujetar el tubo de drenaje a la sujeción.

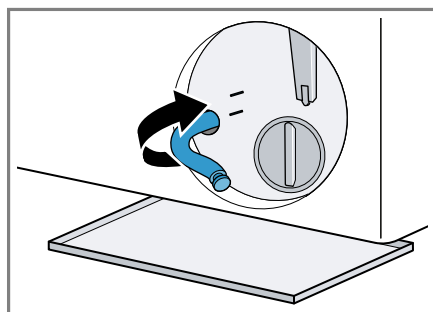

### Limpiar la bomba de vaciado

**Requisito:** La bomba de vaciado está vacía. → *Página 41*

1. Dado que todavía puede haber agua residual en la bomba de vaciado, desenroscar cuidadosamente la tapa de la bomba.

- ▶ La suciedad gruesa puede provocar que el elemento filtrante se atasque en la carcasa de la bomba. Eliminar la suciedad y retirar el elemento filtrante.

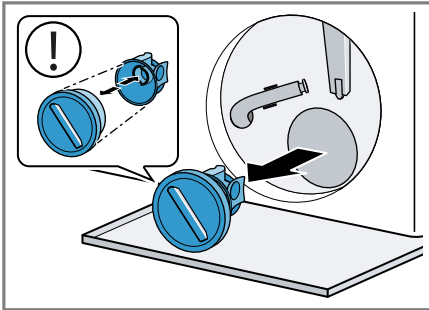

La tapa de la bomba consta de dos componentes que se pueden desmontar para su limpieza.

2. Limpiar el compartimento interior, la rosca de la tapa de la bomba y su carcasa.

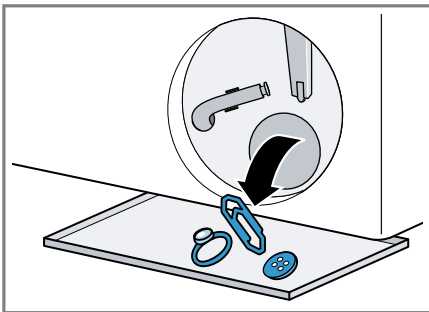

Los paños para pintura y suciedad pueden bloquear la bomba de desagüe. Dejar siempre los paños para pintura y suciedad en una red de lavado.

3. Cerciorarse de que los dos impulsores giren sin dificultad.

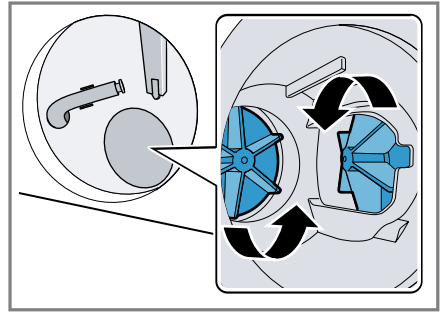

4. Colocar la tapa de la bomba.

- ▶ Asegurarse de que las piezas de la tapa de la bomba estén montadas correctamente.

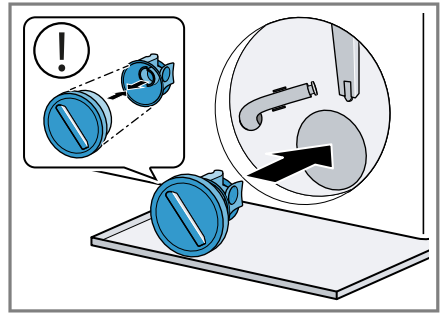

5. Apretar la tapa de la bomba hasta el tope.

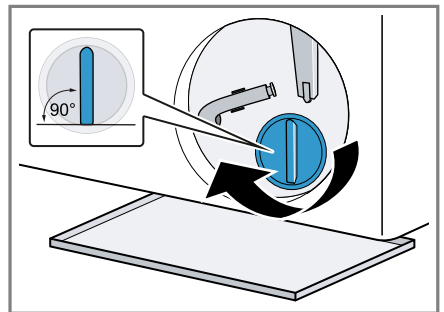

El asa de la tapa de la bomba debe estar en posición vertical.

es Solucionar pequeñas averías

- Colocar la trampa de mantenimiento y cerrarla.

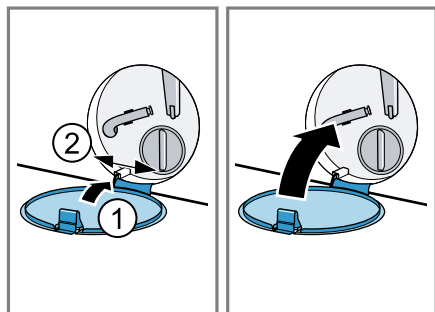

## 18.4 Limpiar el cierre de goma

Limpiar regularmente el cierre de goma.

- Abrir la puerta. → *Página 32*

- Retirar los cuerpos extraños y las pelusas del cierre de goma.

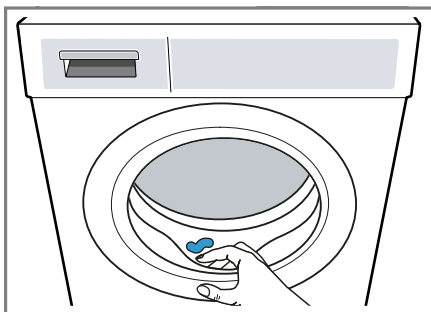

- Retirar las obstrucciones de la abertura de entrada.

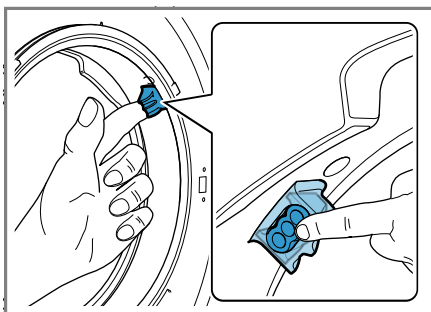

- Limpiar el exterior y el interior del cierre de goma con un paño húmedo y secar.

---

## 19 Solucionar pequeñas averías

El usuario puede solucionar por sí mismo las pequeñas averías de este aparato. Se recomienda utilizar la información relativa a la subsanación de averías antes de ponerse en contacto con el Servicio de Asistencia Técnica. De este modo se evitan costes innecesarios.

### **⚠ ADVERTENCIA**



#### **¡Riesgo de descarga eléctrica!**



Las reparaciones inadecuadas son peligrosas.







- ▶ Nunca modificar técnicamente el aparato o sus características.
- ▶ Solo el personal especializado puede realizar reparaciones e intervenciones en el aparato.
- ▶ Utilizar únicamente piezas de repuesto originales para la reparación del aparato.

- ▶ Si el cable de conexión de red de este aparato resulta dañado, debe sustituirlo el fabricante, el Servicio de Asistencia Técnica o una persona cualificada a fin de evitar posibles situaciones de peligro.





<b>Avería</b>	<b>Causa y resolución de problemas</b>
El display se apaga y II ▷ parpadea.	El modo de ahorro de energía está activo. ▶ Pulsar II ▷.
E:36 -10 / E:30 -80 No se evacua el agua de lavado.	La manguera de desagüe está conectada en una posición demasiado alta, torcida, atascada o prolongada de manera no permitida. ▶ Comprobar la instalación de la manguera de desagüe. → <i>Página 14</i>
	La cañería de desagüe o la manguera de evacuación está obstruida. ▶ Limpiar la cañería de desagüe y la manguera de evacuación.
	La bomba de desagüe está obstruida o la tapa de la bomba no está instalada correctamente. ▶ Comprobar si está correctamente instalada la tapa de la bomba. → <i>Página 41</i> ▶ Limpiar la bomba de desagüe. → <i>Página 41</i>
	La dosificación del detergente es demasiado alta. ▶ Si la dosificación inteligente está activada, reducir la dosificación básica. → <i>Página 35</i> ▶ Si se dosifica de manera manual, reducir la cantidad de detergente en el siguiente ciclo de lavado con la misma carga.
	☐ está activado. ▶ Iniciar el programa ☉ o uno apropiado para el vaciado. → <i>Página 25</i>
E:36 -25 -26	La bomba de vaciado está obstruida. ▶ Limpiar la bomba de desagüe. → <i>Página 41</i>
E:38 -25 -26	La bomba de vaciado está obstruida. <b>1.</b> Limpiar el tambor. → <i>Página 39</i> <b>2.</b> Si el error persiste, limpiar la bomba de desagüe. → <i>Página 41</i>
	La abertura de entrada del cierre de goma está atascada. ▶ Limpieza de la abertura de entrada en el cierre de goma. → <i>Página 44</i>

Avería	Causa y resolución de problemas
E:10 -00 -10 -20	<p>La bomba del sistema de dosificación inteligente está bloqueada.</p> <ol style="list-style-type: none"><li>1. Limpiar el compartimento para detergente. → <i>Página 39</i></li><li>2. Si el error persiste, avisar al servicio al cliente. → <i>Página 53</i></li></ol> <p><b>Nota:</b> Hasta que se subsane el error, se puede desactivar el sistema de dosificación inteligente y realizar la dosificación de forma manual. → <i>Página 23</i></p>
H:32	<p>El aparato ha interrumpido el centrifugado a causa de una distribución irregular de la ropa.</p> <ul style="list-style-type: none"><li>▶ Redistribuir las prendas por el tambor.</li></ul>
E:30 -10 / 	<p>El grifo de agua está cerrado.</p> <ul style="list-style-type: none"><li>▶ Abrir el grifo de agua.</li></ul> <hr/> <p>Manguera de alimentación de agua está torcida o apriionada.</p> <ul style="list-style-type: none"><li>▶ Comprobar la instalación de la manguera de alimentación de agua. → <i>Página 14</i></li></ul> <hr/> <p>El filtro en la entrada de agua está obstruido.</p> <ul style="list-style-type: none"><li>▶ Limpiar el filtro de la entrada de agua.</li></ul> <p>Escanear el código QR para ver una animación del proceso.</p>  <hr/> <p>La presión del agua es demasiado baja.</p> <ul style="list-style-type: none"><li>▶ Comprobar si hay suficiente presión en la llave de agua.</li></ul> <hr/> <p>El sistema de medición del nivel de agua está estropeado.</p> <p>Con el mensaje de error, el aparato inicia un proceso de bombeo.</p> <ol style="list-style-type: none"><li>1. Esperar unos 5 minutos, hasta que finalice el proceso de bombeo.</li><li>2. Reiniciar el aparato.</li></ol> <p>Si es necesario, el proceso de bombeo empieza de nuevo.</p> <ol style="list-style-type: none"><li>3. Si el error persiste, avisar al servicio al cliente. → <i>Página 53</i></li></ol>

<b>Avería</b>	<b>Causa y resolución de problemas</b>
E:35 -10	<p>El aparato tiene fugas.</p> <ol style="list-style-type: none"> <li>1. Cerrar la llave de agua.</li> <li>2. Llamar al servicio al cliente. → <i>Página 53</i></li> </ol>
E:30 -20	<p>Fallo crítico de funcionamiento.</p> <ul style="list-style-type: none"> <li>▶ Cerrar el grifo de agua.</li> </ul> <p>Con el mensaje de error, el aparato inicia un proceso de bombeo.</p> <ol style="list-style-type: none"> <li>1. Esperar unos 5 minutos, hasta que finalice el proceso de bombeo.</li> <li>2. Reiniciar el aparato.</li> </ol> <p>Si es necesario, el proceso de bombeo empieza de nuevo.</p> <ol style="list-style-type: none"> <li>3. Si el error persiste, avisar al servicio al cliente. → <i>Página 53</i></li> </ol> <hr/> <p>La dosificación del detergente es demasiado alta.</p> <ul style="list-style-type: none"> <li>▶ Si se dosifica de manera manual, reducir la cantidad de detergente en el siguiente ciclo de lavado con la misma carga.</li> </ul> <hr/> <p>Se ha añadido agua adicional.</p> <ul style="list-style-type: none"> <li>▶ No introducir más agua en el aparato durante el funcionamiento.</li> </ul>
Todos los demás códigos de error.	<p>Avería</p> <ol style="list-style-type: none"> <li>1. Mantener pulsado  durante aprox. 5 segundos para reiniciar el aparato.</li> <li>2. Si el error se produce de nuevo, desenchufar el aparato de la red eléctrica durante al menos 30 segundos.</li> </ol> <p>Extraer el enchufe del cable de conexión de red o desconectar el fusible de la caja de fusibles.</p> <ol style="list-style-type: none"> <li>3. Si el error persiste, avisar al servicio al cliente. → <i>Página 53</i></li> </ol> <p>Al llamar, indicar el mensaje de error exacto. Si es posible, documentar la avería con fotos y vídeos.</p>
	<p>El compartimento para detergente no está completamente encajado.</p> <ul style="list-style-type: none"> <li>▶ Introducir el compartimento para detergente.</li> </ul> <hr/> <p>La unidad de bomba no está insertada correctamente.</p> <ul style="list-style-type: none"> <li>▶ Comprobar si está correctamente introducida la unidad de la bomba. → <i>Página 39</i></li> </ul>

Avería	Causa y resolución de problemas
 o formación intensa de espuma.	<p>La dosificación del detergente es demasiado alta.</p> <ul style="list-style-type: none"> <li>▶ Mezclar una cucharada sopera de suavizante con 0,5 l de agua y verter la mezcla en la cámara para la dosificación manual (no hacerlo en caso de lavar prendas de exterior, de deporte o con relleno de plumas).</li> <li>▶ Si la dosificación inteligente está activada, reducir la dosificación básica. → <i>Página 35</i></li> <li>▶ Si se dosifica de manera manual, reducir la cantidad de detergente en el siguiente ciclo de lavado con la misma carga.</li> </ul>
	<p>Es necesario realizar una limpieza del tambor.</p> <ul style="list-style-type: none"> <li>▶ Limpiar el tambor. → <i>Página 39</i></li> </ul>
El display y los pulsadores no reaccionan.	<p>Fallo de software.</p> <ol style="list-style-type: none"> <li>1. Mantener pulsado  durante aprox. 5 segundos para reiniciar el aparato.</li> <li>2. Si el error se produce de nuevo, desenchufar el aparato de la red eléctrica durante al menos 30 segundos. Extraer el enchufe del cable de conexión de red o desconectar el fusible de la caja de fusibles.</li> </ol>
Home Connect no funciona correctamente.	<p>Hay diferentes causas posibles.</p> <ol style="list-style-type: none"> <li>1. Restablecer los ajustes de red del aparato. → <i>Página 37</i></li> <li>2. Volver a configurar Home Connect. → <i>Página 36</i></li> </ol> <ul style="list-style-type: none"> <li>▶ Ir a <a href="http://www.home-connect.com">www.home-connect.com</a>.</li> </ul>
No se puede activar <b>i-DOS 1/i-DOS 2</b> .	<p>El programa escogido o el progreso del programa de lavado no admite la dosificación inteligente.</p> <ul style="list-style-type: none"> <li>▶ Utilizar la cámara de dosificación manual. → <i>Página 35</i></li> </ul>
El programa seleccionado no arranca.	<p>El seguro para niños está activado.</p> <ul style="list-style-type: none"> <li>▶ Desactivar el seguro para niños. → <i>Página 34</i></li> </ul> <p> <b>Termin.</b> está activado.</p> <ul style="list-style-type: none"> <li>▶ Comprobar si está activado  <b>Termin.</b> → <i>Página 24</i></li> </ul>
El programa seleccionado no arranca.	<p>El compartimento para detergente no está completamente encajado.</p> <ul style="list-style-type: none"> <li>▶ Introducir el compartimento para detergente.</li> </ul>
El programa ha finalizado o está en pausa, pero la puerta no se abre.	<p>La temperatura es demasiado elevada.</p> <ul style="list-style-type: none"> <li>▶ Iniciar el programa  o esperar a que baje la temperatura.</li> </ul> <hr/> <p>El nivel de agua es demasiado elevado.</p> <ul style="list-style-type: none"> <li>▶ Iniciar el programa  o uno apropiado para el vaciado. → <i>Página 25</i></li> </ul>

<b>Avería</b>	<b>Causa y resolución de problemas</b>
La puerta no se puede abrir si se produce un corte en el suministro eléctrico.	La puerta está bloqueada. ▶ Abrir la puerta con el desbloqueo de emergencia. → <i>Página 51</i>
Sacudidas en el tambor tras el inicio del programa.	No se trata de un fallo. Se ha iniciado una prueba interna del motor. No se requiere ninguna acción.
El tambor sigue girando y el agua no se vacía.	No se trata de un fallo. La detección de carga se activa hasta 2 minutos. No se requiere ninguna acción.
No se ve agua en el tambor del aparato.	No se trata de un fallo. El agua permanece debajo de la zona visible. No se requiere ninguna acción.
El ciclo de centrifugado se repite varias veces.	No se trata de un fallo. El aparato ha detectado un desequilibrio y lo intenta eliminar distribuyendo varias veces la ropa. No se requiere ninguna acción.
Vibraciones, movimiento y sonidos intensos de la máquina durante el centrifugado.	El aparato no está correctamente nivelado. ▶ Nivelar el aparato. → <i>Página 16</i> Las patas del aparato no se han fijado. ▶ Fijar las patas del aparato. → <i>Página 16</i> Los seguros de transporte no están retirados. ▶ Retirar los seguros de transporte.
No se alcanza la velocidad de centrifugado alta.	El aparato reduce la velocidad de centrifugado para compensar un desequilibrio. No se requiere ninguna acción.
La duración del programa se modifica durante el proceso de lavado.	No se trata de un fallo. El desarrollo del programa se optimiza electrónicamente, se ha activado un aclarado adicional por la presencia de una gran cantidad de espuma o se compensa un desequilibrio. No se requiere ninguna acción.
Siseos, silbidos o ruidos chirriantes o de succión.	No se trata de un fallo. Se absorbe el agua, se dosifica detergente y suavizante, se ejecutan pruebas de funcionamiento o se evacua el agua de lavado. No se requiere ninguna acción.
Ruidos de estruendo y sacudidas en la bomba de vaciado.	Hay un cuerpo extraño en la bomba de vaciado. ▶ Limpiar la bomba de desagüe. → <i>Página 41</i>

Avería	Causa y resolución de problemas
Resultados insuficientes de lavado o restos de detergente en la ropa.	<p>Los detergentes pueden contener sustancias resistentes al agua que pueden depositarse en la ropa.</p> <ul style="list-style-type: none"> <li>▶ Iniciar el programa  o cepillar la ropa después del secado.</li> </ul> <hr/> <p>Se ha espesado el detergente en el dosificador o no es del tipo adecuado.</p> <ol style="list-style-type: none"> <li>1. Comprobar si el detergente es apropiado. → <i>Página 30</i></li> <li>2. Comprobar si se ha espesado el detergente en el dosificador.</li> <li>3. Si el detergente no es apropiado o se ha espesado, vaciarlo y limpiar el dosificador. → <i>Página 39</i></li> </ol>
	<p>La cantidad de dosificación básica no está ajustada de forma correcta.</p> <ul style="list-style-type: none"> <li>▶ Ajustar la cantidad de dosificación básica. → <i>Página 35</i></li> </ul>
Se han formado manchas de humedad en las prendas al finalizar el programa <b>Iron Assist</b>  .	<p>Las gotas de agua del tambor o de la puerta han humedecido las prendas. Las gotas se desprenden del vapor condensado o de la humedad residual del programa de lavado anterior.</p> <ul style="list-style-type: none"> <li>▶ Planchar las prendas o colgarlas para que se sequen.</li> </ul>
La ropa sigue demasiado mojada tras el centrifugado.	<p>Se ha ajustado una velocidad de centrifugado baja.</p> <ul style="list-style-type: none"> <li>▶ Iniciar el programa .</li> <li>▶ Ajustar una velocidad de centrifugado más alta para el siguiente ciclo de lavado.</li> </ul>
	<p>El aparato reduce la velocidad de centrifugado para compensar un desequilibrio.</p> <ol style="list-style-type: none"> <li>1. Redistribuir las prendas por el tambor.</li> <li>2. Iniciar el programa .</li> </ol>
Formación de arrugas.	<p>El programa escogido no es apropiado para el tipo de tejido.</p> <ul style="list-style-type: none"> <li>▶ Ajustar un programa adecuado. → <i>Página 25</i></li> </ul> <hr/> <p>Se ha ajustado una velocidad de centrifugado alta.</p> <ul style="list-style-type: none"> <li>▶ Ajustar una velocidad de centrifugado más baja para el siguiente ciclo de lavado.</li> </ul>
	<p>La carga no es adecuada.</p> <ul style="list-style-type: none"> <li>▶ Respetar la cantidad de carga máxima del programa. → <i>Página 25</i></li> <li>▶ Preparar la colada para el lavado. → <i>Página 30</i></li> </ul>

Avería	Causa y resolución de problemas
Se escapa agua de la manguera de alimentación de agua.	La manguera de alimentación de agua no está conectada correctamente o está dañada. ▶ Comprobar la instalación de la manguera de alimentación de agua. → <i>Página 12</i> Si hay daños, avisar al servicio al cliente. → <i>Página 53</i>
Se escapa agua de la manguera de evacuación de agua.	La manguera de desagüe está mal conectada o está dañada. ▶ Comprobar la instalación de la manguera de desagüe. → <i>Página 12</i> Si hay daños, sustituir la manguera de desagüe.
Sale agua por debajo de la puerta.	La suciedad en la puerta o en el fuelle provoca filtraciones. ▶ Limpiar la puerta y el fuelle.
Se han formado olores en el interior del aparato.	La humedad y los residuos de detergentes pueden favorecer la formación de bacterias. ▶ Limpiar el tambor. → <i>Página 39</i> ▶ Cuando no se esté utilizando el aparato, el compartimento para detergente y la puerta deben permanecer abiertos para que pueda secarse el agua residual.

## 19.1 Desbloqueo de emergencia

### Desbloquear la puerta

**Requisito:** La bomba de vaciado está vacía. → *Página 41*

**1. ATENCIÓN** – Las fugas de agua pueden ocasionar daños materiales.

- ▶ No abrir la puerta si se ve agua a través del cristal.

Tirar del desbloqueo de emergencia con una herramienta adecuada hacia abajo y soltarlo.

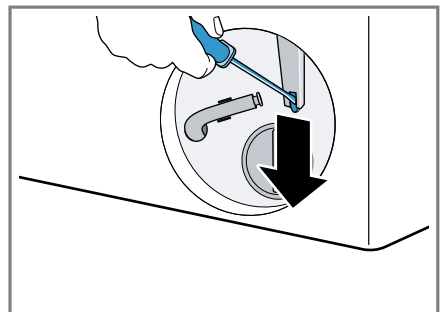

- ✓ El cierre de la puerta está desbloqueado.
2. Introducir y encajar la trampa de mantenimiento.
3. Cerrar la trampa de mantenimiento.

## 20 Transporte, almacenamiento y eliminación de desechos

### 20.1 Desmontar el aparato

1. Poner el aparato en modo preparado (Standby). → *Página 33*
2. Desenchufar el cable de conexión de la toma de corriente del aparato.
3. Evacuar el agua de lavado.  
→ *"Limpiar la bomba de vaciado", Página 41*
4. Desmontar las mangueras.
5. Vaciar el cajetín de dosificación.

### 20.2 Colocar los seguros de transporte

Para evitar daños durante el transporte, asegurar el aparato con los seguros antes de transportarlo.

1. Retirar la tapa cubeta<sup>1</sup> con un destornillador adecuado.

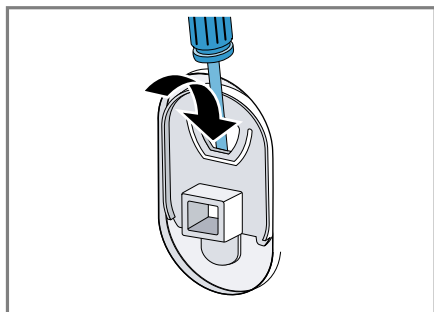

Guardar la tapa cubeta en un lugar seguro.

2. Colocar los 4 seguros de transporte.

### 20.3 Puesta en funcionamiento de nuevo del aparato

- ▶ Para obtener más información, consultar Configuración y conexión → *Página 12* e Inicio del ciclo de lavado en vacío → *Página 16*.

### 20.4 Eliminación del aparato usado

Gracias a la eliminación respetuosa con el medio ambiente pueden reutilizarse materiales valiosos.

#### ⚠ ADVERTENCIA

#### ¡Riesgo de daños para la salud!

Los niños podrían quedar encerrados en el aparato y poner así en peligro su vida.

- ▶ El aparato no debe instalarse detrás de una puerta con cerradura, una puerta corredera o una puerta con una bisagra en el lado opuesto al aparato que impida que este se abra completamente.
- ▶ En caso de aparatos usados, extraer el enchufe del cable de conexión de red, a continuación, cortar el cable de conexión de red y destruir el cierre de la puerta del aparato de tal manera que la puerta ya no pueda cerrarse.

1. Desenchufar el cable de conexión de red de la toma de corriente.
2. Cortar el cable de conexión de red.
3. Desechar el aparato de forma respetuosa con el medio ambiente. Puede obtener información sobre las vías y posibilidades actuales de desecho de materiales de su distribuidor o ayuntamiento local.

<sup>1</sup> El número de tapas cubeta varía en función del modelo.



Este aparato está marcado con el símbolo de cumplimiento con la Directiva Europea

2012/19/UE relativa a los aparatos eléctricos y electrónicos usados (Residuos de aparatos eléctricos y electrónicos RA-EE).

La directiva proporciona el marco general válido en todo el ámbito de la Unión Europea para la retirada y la reutilización de los residuos de los aparatos eléctricos y electrónicos.

## 21 Servicio de Asistencia Técnica

Las piezas de repuesto originales relevantes para el funcionamiento conforme al reglamento sobre diseño ecológico se pueden adquirir en nuestro servicio al cliente durante al menos 10 años a partir de la fecha de introducción en el mercado del aparato dentro del Espacio Económico Europeo.

Además, nuestro servicio al cliente puede suministrar otras piezas de repuesto originales, funcionales y disponibles en stock hasta 15 años después de la comercialización del aparato.

Para más información, contactar con nuestro servicio al cliente.

**Nota:** La intervención del Servicio de Asistencia Técnica es gratuita en el marco de las condiciones de garantía del fabricante.

Para obtener información detallada sobre el periodo de garantía y las

condiciones de garantía en su país, utilizar el código QR del documento adjunto sobre contactos de servicio y condiciones de garantía, contactar con nuestro servicio al cliente, con su distribuidor o visitar nuestra página web.

En el documento adjunto sobre contactos de servicio y condiciones de garantía o en nuestra página web figuran los datos de contacto del servicio al cliente mediante el código QR.

### 21.1 Número de producto (E-Nr.), número de fabricación (FD) y número de conteo (Z-Nr.)

Cuando se ponga en contacto con el servicio al cliente, no olvide indicar el número de producto (E-Nr.), el número de fabricación (FD) y el número de conteo (Z-Nr.), que encontrará en la placa de características del aparato.

El lugar donde se encuentra la placa de características varía según el modelo:

- en la parte interior de la puerta.
- en la parte inferior de la abertura del tambor.
- en la parte interior de la trampilla de mantenimiento.
- la parte posterior del aparato.

Para volver a encontrar rápidamente los datos del aparato o el número de teléfono del Servicio de Asistencia Técnica, puede anotar dichos datos.

### 21.2 Garantía para el sistema AQUA-STOP

Además de los derechos de garantía legal respecto al vendedor derivados del contrato de compra y de nuestra garantía del aparato otorgada como

fabricante, concedemos una garantía adicional bajo las siguientes condiciones.

- Resarciremos a los usuarios particulares de los daños producidos en sus hogares debidos a fallos o averías del sistema AQUA-STOP. Con objeto de asegurar la protección del aparato contra fugas de agua, éste tiene que estar conectado a la red eléctrica.
- La garantía de responsabilidad permanecerá vigente durante toda la vida útil del aparato.
- Para la aplicación de la garantía es imprescindible que el aparato con el sistema Aqua-Stop haya sido montado y conectado por personal especializado siguiendo nuestras instrucciones, incluyendo,

asimismo, la prolongación del sistema Aqua-Stop (accesorio original) montada correctamente.

Nuestra garantía no incluye a las tuberías y grifos defectuosos que conducen hasta el acoplamiento del sistema Aqua-Stop en el grifo de agua.

- Los aparatos dotados del sistema Aqua-Stop no requieren vigilancia durante su funcionamiento. Tampoco hay que cerrar el grifo de agua tras concluir el funcionamiento del aparato. Únicamente se recomienda cerrar el grifo de agua en el caso de que el usuario se vaya a ausentar de su domicilio durante un tiempo prolongado (p. ej., vacaciones de varias semanas).

---

## 22 Valores de consumo

La siguiente información se facilita de acuerdo con el reglamento sobre diseño ecológico de la UE. Los valores indicados para programas distintos de **Eco 40-60** solo son orientativos y se han determinado de acuerdo con la norma EN60456 aplicable.

La función de dosificación automática se ha desactivado con esta finalidad. Advertencia para la prueba de comparación: desactivar la función de dosificación automática, a menos que esta función sea el objeto de la prueba.

Programa	Carga (kg)	Duración del programa (h:min) <sup>1</sup>	Consumo de energía (kWh/ciclo) <sup>1</sup>	Consumo de agua (l/ciclo) <sup>1</sup>	Temperatura máxima (°C) 5 min <sup>1</sup>	Velocidad de centrifugado (r. p. m.) <sup>1</sup>	Humedad residual (%) <sup>1</sup>
Eco 40-60 <sup>2</sup>	11,0	3:59	0,870	61,0	38	1551	45,90
Eco 40-60 <sup>2</sup>	5,5	2:59	0,380	47,0	27	1551	44,60
Eco 40-60 <sup>2</sup>	3,0	2:59	0,210	34,0	24	1551	44,60
Algodón/Algodão 20 °C	10,0	2:59	0,410	91,0	22	1600	48,00
Algodón/Algodão 40 °C	10,0	2:59	1,230	91,0	41	1600	48,00
Algodón/Algodão 40 °C + √ Prelav.	10,0	3:33	1,470	107,0	42	1600	48,00
Algodón/Algodão 60 °C	10,0	2:59	2,090	91,0	61	1600	48,00
Sintéticos 40 °C	4,0	2:29	0,850	60,0	44	1200	35,00
Mix 40 °C	4,0	1:00	0,720	45,0	42	1400	52,00
☼ Lana/Lãs 30 °C	2,0	0:40	0,240	42,0	27	600	32,00

## 23 Datos técnicos

Altura del aparato	84,5 cm
Anchura del aparato	59,8 cm
Profundidad del aparato	59,0 cm

Profundidad del aparato con la puerta cerrada	64,8 cm
Profundidad del aparato con la puerta abierta	109,0 cm
Peso	83,2 kg
Carga admisible máxima	11,0 kg

<sup>1</sup> Los valores reales pueden variar respecto a los valores indicados debido al efecto de la presión, la dureza y la temperatura de entrada del agua, así como la temperatura ambiente, el tipo y la cantidad de ropa y el grado de suciedad de esta, el detergente empleado, las fluctuaciones en el suministro de corriente eléctrica y las funciones adicionales seleccionadas.

<sup>2</sup> Programa de prueba según el reglamento sobre diseño ecológico de la UE y el reglamento de etiqueta energética de la UE con agua fría (15 °C).

Tensión de red	220-240 V, 50 Hz
⇒ Protección mínima de la instalación	10 A
Potencia nominal	2300 W
Consumo de potencia	<ul style="list-style-type: none"> <li>▪ Modo preparado (Standby): 0,50 W</li> <li>▪ Modo sin apagar: 0,50 W</li> <li>▪ Tiempo hasta que se ajusta el modo preparado en red (wifi): 5 min</li> <li>▪ Modo preparado en red (wifi): 2,00 W</li> </ul>
Presión del agua	<ul style="list-style-type: none"> <li>▪ Mínimo: 100 kPa (1 bar)</li> <li>▪ Máximo: 1000 kPa (10 bar)</li> </ul>
Longitud de la manguera de alimentación de agua	150 cm
Longitud de la manguera de desagüe	150 cm
Longitud del cable de conexión a la red	160 cm

El presente producto contiene fuentes de luz de la clase de eficiencia energética F. Las fuentes de luz se encuentran disponibles como repuesto y su sustitución solo la puede llevar a cabo personal especializado.

Para obtener más información acerca del modelo, consultar la página web <https://eprel.ec.europa.eu/qr/2277986><sup>1</sup>. Esta dirección web enlaza con EPREL, la base de datos oficial de productos de la UE.

### 23.1 Informaciones referentes al software libre y de código abierto

El presente producto contiene componentes de software que están licenciados como software libre y de código abierto por los derechos de autor.

Las informaciones de licencia correspondientes se encuentran memorizadas en el aparato. También se puede acceder a las informaciones de licencia correspondientes a través de la aplicación Home Connect: «Perfil -> Avisos legales -> Informaciones de licencia». <sup>2</sup> También puede descargar las informaciones de licencia en la página web de la marca del producto. (Buscar el modelo de aparato y demás documentos en la página web del producto). También se pueden solicitar las informaciones correspondientes en [ossrequest@bshg.com](mailto:ossrequest@bshg.com) o BSH Hausgeräte GmbH, Carl-Wery-Str. 34, D-81739 München.

El código fuente concreto se pondrá a disposición previo pedido.

Envíe su solicitud a [ossrequest@bshg.com](mailto:ossrequest@bshg.com) o BSH Hausgeräte GmbH, Carl-Wery-Str. 34, D-81739 München.

Asunto: „OSSREQUEST“

Los costes para el trámite de su solicitud le serán facturados. Esta oferta

<sup>1</sup> Válido solo para países pertenecientes al Espacio Económico Europeo

<sup>2</sup> Según el equipamiento del aparato

es válida por tres años a partir de la fecha de compra o, como mínimo, por el tiempo en el que ofrecemos

asistencia técnica y recambios para el aparato correspondiente.

## 24 Declaración de conformidad

Por la presente, BSH Hausgeräte GmbH, certifica que el aparato con la funcionalidad Home Connect cumple con los requisitos básicos y el resto de disposiciones vigentes de la Directiva 2014/53/EU.

Hay una declaración de conformidad con RED detallada en [www.bosch-home.com](http://www.bosch-home.com) en la página web del producto correspondiente a su aparato dentro de la sección de documentos adicionales.



Banda de 2,4 GHz (2400–2483,5 MHz): 100 mW máx.

Banda de 5 GHz (5150–5350 MHz + 5470–5725 MHz): máx. 180 mW

	BE	BG	CZ	DK	DE	EE	IE	EL	ES
	FR	HR	IT	CY	LI	LV	LT	LU	HU
	MT	NL	AT	PL	PT	RO	SI	SK	FI
	SE	NO	CH	TR	IS	UK (NI)			

WLAN (Wi-Fi) de 5 GHz: solo para uso en interiores.

AL	BA	MD	ME	MK	RS	UK	UA
----	----	----	----	----	----	----	----

WLAN (Wi-Fi) de 5 GHz: solo para uso en interiores.







## ¡Gracias por adquirir un aparato Bosch!

Registre ahora su nuevo aparato en MyBosch y benefíciese directamente de:

- **Recomendaciones y consejos de especialistas para su aparato**
- **Opciones de ampliación de la garantía**
- **Descuentos en accesorios y piezas de repuesto**
- **Manual de usuario digital y todos los datos del aparato a mano**
- **Fácil acceso al servicio posventa para aparatos Bosch**

Registro fácil y gratuito, también en dispositivos móviles:

[www.bosch-home.com/welcome](http://www.bosch-home.com/welcome)



## ¿Necesita ayuda? Aquí la encontrará.

Asesoramiento experto sobre sus aparatos Bosch, ayuda en caso de problemas o reparaciones a cargo de expertos Bosch.

Infórmese de las muchas maneras en que Bosch puede ayudarle:

[www.bosch-home.com/service](http://www.bosch-home.com/service)

Los datos de contacto de todos los países figuran en el directorio de servicio adjunto.

**BSH Hausgeräte GmbH**

Carl-Wery-Straße 34

81739 München, GERMANY

[www.bosch-home.com](http://www.bosch-home.com)

A Bosch Company



**9002006691** (060312)

es